

LFR83844VE

RU Инструкция по применению | **Стиральная машина** 2

aeg.com/register



Изготовитель "Electrolux Appliances AB" St. Goransgatan 143,
105 45, Stockholm, Швеция
Завод производитель «Electrolux Italia S.p.A.» 33-080, Porcia
(PN), Corso Lino Zanussi 24, Electrolux Italia S.p.A., Италия

Добро пожаловать в мир AEG! Благодарим вас за выбор нашей техники.



Здесь вы найдете советы по эксплуатации, брошюры, информацию по устранению неисправностей, обслуживанию и ремонту: www.aeg.com/support

Возможны изменения.

СОДЕРЖАНИЕ

1.ИНФОРМАЦИЯ О БЕЗОПАСНОСТИ.....	2
2.ИНСТРУКЦИИ ПО БЕЗОПАСНОСТИ.....	4
3.ОПИСАНИЕ ПРОДУКТА.....	6
4.ТЕХНИЧЕСКИЕ ДАННЫЕ.....	8
5.УСТАНОВКА.....	8
6.ПАНЕЛЬ УПРАВЛЕНИЯ.....	13
7.ЦИФЕРБЛАТ И КНОПКИ.....	15
8.ПОЛОЖЕНИЯ.....	18
9.ПЕРЕД ПЕРВЫМ ИСПОЛЬЗОВАНИЕМ.....	19
10.ПРОГРАММЫ.....	20
11.ЕЖЕДНЕВНОЕ ИСПОЛЬЗОВАНИЕ.....	25
12.СОВЕТЫ.....	30
13.ЧИСТКА И ОБСЛУЖИВАНИЕ.....	32
14.УСТРАНЕНИЕ НЕИСПРАВНОСТЕЙ.....	38
15.СТОИМОСТЬ.....	42
16. КРАТКОЕ РУКОВОДСТВО.....	43
17.ЗАЩИТА ОКРУЖАЮЩЕЙ СРЕДЫ.....	45



1. ИНФОРМАЦИЯ О БЕЗОПАСНОСТИ



Перед установкой и использованием устройства внимательно прочтите инструкцию.

Производитель не несет ответственности за травмы или ущерб, возникшие в результате неправильной установки или использования прибора. Всегда храните инструкцию в надежном и доступном месте для дальнейшего использования.

1.1 Безопасность детей и уязвимых лиц

• Данным прибором могут пользоваться дети в возрасте от 8 лет и старше, а также лица с ограниченными физическими, сенсорными или умственными возможностями или с недостатком опыта и знаний, если они находятся под присмотром или получили инструкции по безопасному использованию прибора и понимают связанные с ним опасности.

- Детей в возрасте от 3 до 8 лет и лиц с тяжелыми формами инвалидности нельзя оставлять без присмотра или иным образом разрешать им доступ к работающему устройству.
- Детей младше 3 лет нельзя оставлять без присмотра или иным образом разрешать им доступ к работающему прибору.
- Необходимо следить за детьми и не допускать, чтобы они играли с прибором.
- Храните все упаковочные материалы в недоступном для детей месте и утилизируйте их надлежащим образом.
- Храните чистящие средства в недоступном для детей месте.
- Не позволяйте несовершеннолетним детям и животным находиться рядом с прибором при открытой дверце.
- Если прибор оснащен защитой от детей, ее необходимо активировать.
- Чистка и техническое обслуживание изделия не должны производиться детьми без присмотра взрослых.

1.2 Общие требования безопасности

- Данный бытовой прибор предназначен для стирки только того белья, которое пригодно для стирки в стиральных машинах.
- Это бытовой прибор, предназначенный для использования в помещении одной семьей.
- Данное устройство можно использовать в офисах, гостиничных номерах, гостевых домах, на фермах и в других подобных местах, где интенсивность использования устройства не превышает бытового (среднего) использования.
- Не пытайтесь изменять технические характеристики этого устройства.
- Максимально допустимая загрузка прибора — 8,0 кг. Не превышайте максимальное количество белья для каждой программы (см. раздел «Программы»).
- Рабочее давление воды в точке подачи воды должно быть от 0,5 бар (0,05 МПа) до 10 бар (1,0 МПа).
- Убедитесь, что нижние вентиляционные отверстия не заблокированы коврами или другими напольными покрытиями.
- Подключите прибор к водопроводу с помощью новых шлангов, поставляемых вместе с прибором или одобренных авторизованным сервисным центром.
- Не используйте старые шланги.

- Если шнур питания поврежден, его замену должен производить только производитель, его авторизованный сервисный центр или лица, имеющие аналогичную квалификацию, в противном случае существует опасность поражения электрическим током.
- Перед любыми работами по техническому обслуживанию выключите устройство и отсоедините шнур питания от электрической розетки.
- Не очищайте прибор струей воды под высоким давлением и/или паром.
- Протирайте прибор влажной тканью. Используйте только нейтральные моющие средства. Не используйте абразивные чистящие средства, губки, растворители или металлические скребки.
- Если сушильная машина устанавливается на стиральную машину, обязательно используйте подходящие и одобренные AEG монтажные принадлежности для сушильной машины (для получения дополнительной информации см. раздел «Принадлежности. Монтажный комплект»).

2. ИНСТРУКЦИИ ПО БЕЗОПАСНОСТИ

2.1 Установка



Установка должна соответствовать действующим национальным нормам.

- Удалите все упаковочные материалы и транспортировочные болты, включая резиновую втулку с пластиковой прокладкой.
- Сохраните транспортировочные болты в надёжном месте.

Если в будущем потребуется переместить устройство, их необходимо будет установить обратно, чтобы закрепить барабан и защитить его от внутренних повреждений.

- Всегда будьте осторожны при перемещении прибора, так как он тяжёлый.

Наденьте защитные перчатки и закрытую обувь.

- Следуйте инструкциям по установке, прилагаемым к устройству.
- Не устанавливайте и не используйте поврежденное устройство.
- Не устанавливайте и не используйте прибор в местах, где температура может быть ниже 0°C или где он может подвергаться воздействию погодных условий.
- Обеспечьте циркуляцию воздуха между прибором и полом.
- Пол, на котором будет установлен прибор, должен быть ровным, устойчивым, термостойким и чистым.
- После установки прибора на постоянное место проверьте его горизонтальность с помощью уровня. Если он стоит неровно, отрегулируйте его ножки соответствующим образом.

- Не устанавливайте прибор непосредственно над сливной трубой в полу.
- Не распрыскивайте воду на устройство и защищайте его от чрезмерной влажности.
- Не устанавливайте прибор там, где дверцу прибора невозможно полностью открыть.
- Не ставьте под прибор закрытую ёмкость для сбора вытекшей воды. Обратитесь в авторизованный сервисный центр, чтобы узнать, какие аксессуары можно использовать.

2.2 Электрическое подключение



ПРЕДУПРЕЖДЕНИЕ!

Опасность возгорания и поражения электрическим током.

- **ВНИМАНИЕ!** Прибор должен быть подключен к заземленной розетке.
- Всегда используйте правильно установленную и заземленную безопасную электрическую розетку.
- Убедитесь, что параметры на заводской табличке соответствуют электрическим характеристикам электросети.
- Не используйте многоканальные адаптеры и удлинители.
- Будьте осторожны, чтобы не повредить вилку и шнур питания. Если шнур питания необходимо заменить, это следует сделать в нашем авторизованном сервисном центре.
- Включайте вилку питания в розетку только после полного завершения установки. Убедитесь, что к вилке питания обеспечен свободный доступ после установки прибора.
- Не прикасайтесь к шнуру питания или вилке электросети мокрыми руками.
- Не тяните за шнур питания, чтобы отключить прибор от сети. Всегда тяните за вилку.

2.3 Подключение к воде

- Температура подаваемой воды не должна превышать 25 °С.
- Не повреждайте водопроводные шланги.
- Перед подключением прибора к новым или давно не использовавшимся трубам, отремонтированным или новым приборам (водосчетчикам и т. п.) дождитесь, пока не начнет течь чистая и прозрачная вода.

- При первом использовании прибора и после него проверяйте его на наличие утечек воды.
- Не используйте удлинители для удлинения шланга подачи воды. Обратитесь в авторизованный сервисный центр для замены шланга подачи воды.
- После распаковки прибора из сливного шланга может вытекать вода. Это связано с тем, что на заводе прибор был протестирован с использованием воды.
- Сливной шланг можно удлинить до 400 см. Чтобы приобрести другой сливной шланг или удлинитель, обратитесь к авторизованному представителю сервисной службы.
- Убедитесь, что кран остается доступным после установки прибора.

2.4 Использование



ПРЕДУПРЕЖДЕНИЕ!

Опасность получения травмы, поражения электрическим током, возгорания, ожогов или повреждения устройства.

- Соблюдайте инструкции по технике безопасности на упаковке мощного средства.
- Не размещайте легковоспламеняющиеся материалы или предметы, смоченные легковоспламеняющимися материалами, вблизи, внутри или на приборе.
- Не стирайте ткани, сильно загрязненные маслом, жиром или другими жирными веществами. Они могут повредить резиновые детали стиральной машины. Перед стиркой постирайте такие ткани вручную.
- Не прикасайтесь к стеклу дверцы во время работы программы. Стекло может нагреться.
- Убедитесь, что из белья удалены все металлические предметы.

2.5 Обслуживание

- Обратитесь в авторизованный сервисный центр для ремонта. Используйте только оригинальные запчасти.
- Обратите внимание, что самостоятельный или непрофессиональный ремонт может иметь последствия для безопасности и привести к аннулированию гарантии.
- После снятия модели с производства следующие запасные части будут доступны как минимум в течение 10 лет: двигатель,

щётки двигателя, узел сопряжения двигателя с барабаном, насосы, амортизаторы и пружины, барабан стиральной машины, крестовины барабана и шарикоподшипники, нагреватели и нагревательные элементы, включая тепловые насосы, трубы и сопутствующее оборудование, шланги, клапаны, фильтры, герметики, печатные платы, электронные дисплеи, реле давления, термостаты и другие датчики, программное обеспечение и оборудование, включая систему рекуперации, двери, петли, уплотнители, блок дверного замка и пластиковые детали, такие как дозатор моющего средства. В вашей стране этот срок может быть больше. Для получения дополнительной информации посетите наш веб-сайт.

- Обратите внимание, что некоторые из этих запасных частей доступны только профессиональным ремонтникам и не все запасные части подходят для всех моделей.
- Лампочки внутри этого продукта и отдельно продаваемые запасные лампочки

Лампы: Эти лампы должны выдерживать экстремальные физические условия в бытовых приборах, такие как температура, вибрация, влажность, или предназначены для информирования о рабочем состоянии прибора. Они не предназначены для других целей и не подходят для внутреннего освещения.

2.6 Утилизация



ПРЕДУПРЕЖДЕНИЕ!

Опасность получения травмы или удушья.

- Отключите прибор от электросети и водоснабжения.
- Отрежьте шнур питания прямо рядом с прибором и утилизируйте его надлежащим образом.
- Снимите ручку дверцы, чтобы дети или домашние животные не оказались заперты в барабане.
- Утилизируйте устройство в соответствии с местными правилами утилизации отходов электрического и электронного оборудования.

3. ОПИСАНИЕ ПРОДУКТА

3.1 Отличительные особенности

Ваша новая стиральная машина отвечает всем современным требованиям к эффективной обработке белья, экономно расходует воду, электроэнергию и моющие средства, а также бережно относится к вашим тканям.

- **UniversalDoseDrawer** с отсеками для различных типов моющих средств, включая отсек для капсул типа PODS®, который объединяет оптимальную систему распределения и смешивания моющего средства, растворяющую остатки моющего средства после каждого цикла.
- **PowerCareTechnology** предназначен для защиты тканей. Благодаря этой технологии стирки моющие средства во время стирки и кондиционеры для белья во время полоскания смешиваются и растворяются в замкнутом цикле, прежде чем попасть в барабан к белью. Поэтому каждая ткань доступна и защищена.
- **"Технология ProSense** позволяет настроить за 30 секунд

количество белья и продолжительность программы соответственно. Программа стирки адаптируется к количеству белья и типу ткани, чтобы не тратить больше времени, энергии и воды, чем необходимо.

- Пар позволяет быстро и легко освежить одежду. Щадящие программы отпаривания удаляют запахи и уменьшают складки на сухих тканях, поэтому их нужно гладить реже. С использованием **Дополнительной опции подачи пара** каждый цикл завершается бережной обработкой паром, которая разрыхляет волокна ткани и уменьшает складки. Глажка одежды станет ещё проще!
- С использованием **Возможности удаления пятен** удаляет стойкие пятна и оптимизирует эффективность пятновыводителя.
- Система **Освежение паром AEG**. Благодаря программам обработки паром эффективно освежает даже самые деликатные ткани без их стирки. Используйте только **AEG** нежные ароматы, созданные для того, чтобы одежда приятно пахла, как будто ее только что постиранную, устранение нежелательных запахов и сминаний.

3.2 Обзор устройства

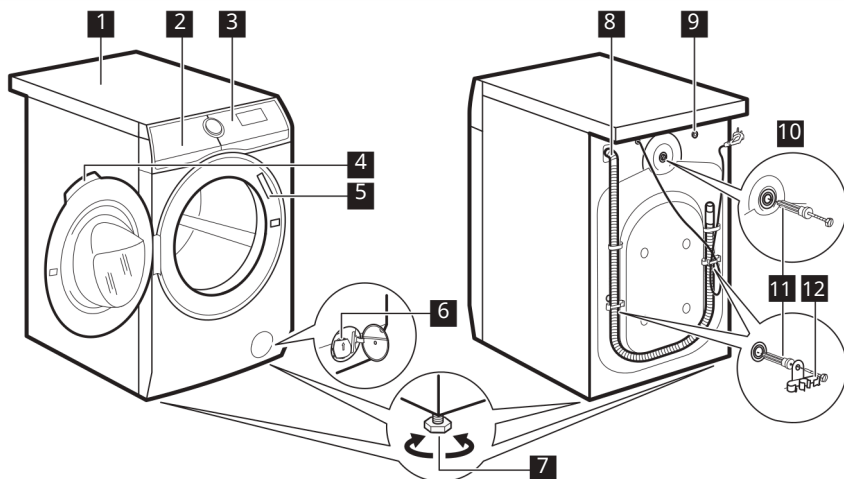

- 1 Столешница
- 2 Дозатор моющего средства
- 3 Панель управления
- 4 Ручка люка
- 5 Паспортная табличка
- 6 Фильтр сливного насоса
- 7 Ножки для выравнивания прибора

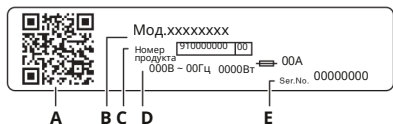

- 8 Сливной шланг
- 9 Подключение шланга подачи воды
- 10 Сетевой кабель
- 11 Транспортировочные винты
- 12 Опора для шланга



Паспортная табличка:

- A. QR-код
- B. Наименование модели
- C. Номер продукта
- D. Электрические характеристики
- E. Серийный номер

Отсканируйте **QR-код** на вашем устройстве, чтобы зарегистрировать свой продукт и воспользоваться всеми его функциями.

-  Получите доступ к информации об устройстве, документации и статьям о том, как максимально эффективно использовать его функции. (руководство пользователя также доступно на сайте aeg.com/manuals)
-  Получите советы по использованию, устранению неполадок, обслуживанию и ремонту (также доступно) на сайте aeg.com/support
-  Приобретите аксессуары, расходные материалы и оригинальные запасные части для вашего устройства (также доступны на сайте) aeg.com/shop

4. ТЕХНИЧЕСКИЕ ДАННЫЕ

Размеры	Ширина / высота / общая глубина	59,7 см /84,7 см /57,6 см
Подключение к электросети	Напряжение Общая мощность Предохранитель Частота	230 В 2200Вт 10 А 50Гц
Класс защиты: Защитный кожух защищает устройство от твердых частиц IPX4 и влаги, за исключением низковольтного оборудования, не защищенного от влаги.		
Давление подаваемой воды	Самый маленький Самый большой	0,5 бар (0,05 МПа) 10 бар (1,0 МПа)
Водоснабжение 1)		Холодная вода
Максимальное количество	Хлопок	8,0 кг

1) Подсоедините шланг подачи воды к водопроводному крану с резьбой 3/4".

5. УСТАНОВКА

ПРЕДУПРЕЖДЕНИЕ!

См. раздел «Техника безопасности».

5.1 Распаковка

ПРЕДУПРЕЖДЕНИЕ!

Перед использованием прибора удалите все упаковочные материалы и транспортировочные болты.

ПРЕДУПРЕЖДЕНИЕ!

Наденьте перчатки.

1. Снимите внешнюю пленку. При необходимости воспользуйтесь ножом.

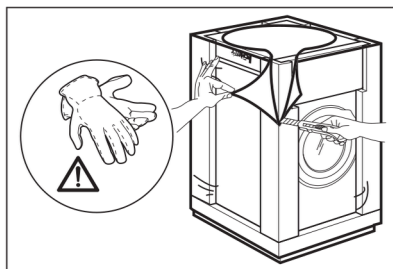

2. Удалите верхний картон и другие упаковочные материалы.

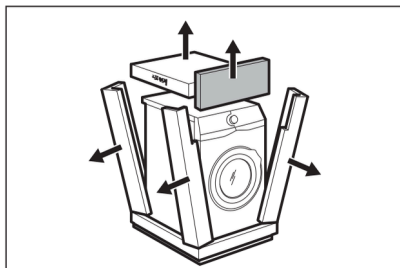

3. Удалите внутреннюю пленку.

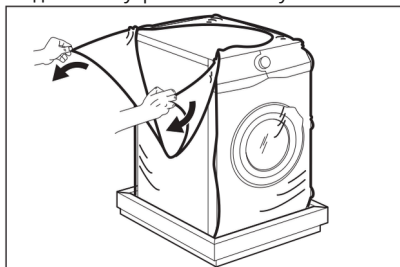

4. Удалите кусок полистирола из уплотнителя дверцы и все предметы из барабана.

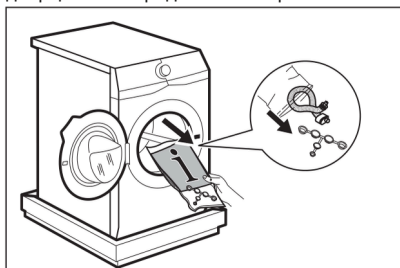

5. Осторожно положите устройство на заднюю поверхность.

6. Положите один из фрагментов упаковки из полистирола на пол позади прибора.



Будьте осторожны, чтобы не повредить шланги.

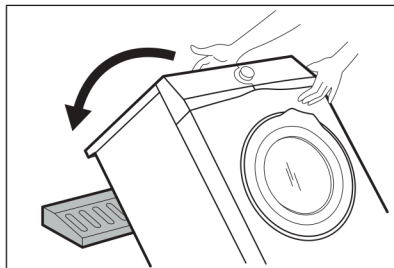

7. Снимите защитные полистирольные детали с нижней части устройства.

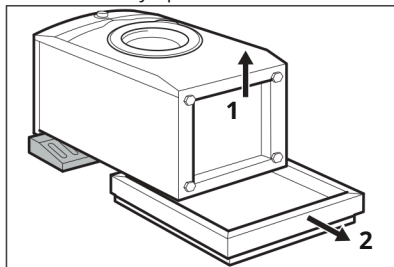

8. Вытяните устройство, удерживая его в вертикальном положении.

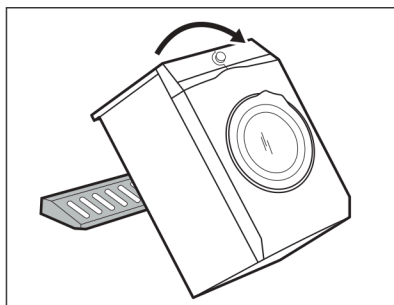

9. Выньте шнур питания и сливной шланг из держателей шланга.



Из шланга может вытекать вода. Это связано с тем, что на заводе прибор был протестирован с использованием воды.

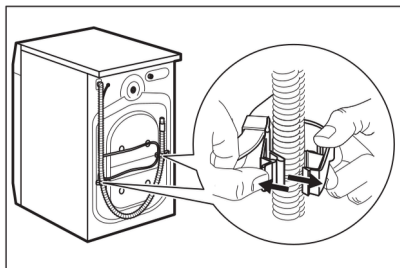

10. Открутите три винта с помощью ключа, входящего в комплект поставки устройства.

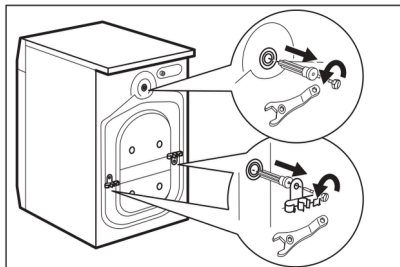

11. Снимите пластиковые подставки.
12. Закройте отверстия пластиковыми заглушками, которые вы найдете в пакете вместе с руководством пользователя.

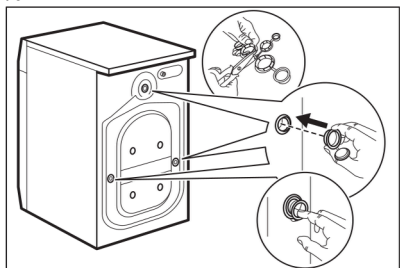

Мы рекомендуем вам сохранить упаковку и транспортировочные болты для использования в будущем, на случай, если устройству необходимо будет транспортировать.

5.2 Установка и выравнивание

1. Установите прибор на твердый и ровный пол.



Убедитесь, что коврики не препятствуют циркуляции воздуха под прибором. Убедитесь, что устройство не касается стены и другой мебели.

2. Отрегулируйте горизонтальное положение устройства с помощью ножек.



ПРЕДУПРЕЖДЕНИЕ!

Не подкладывайте под ножки прибора картон, куски дерева или другие материалы.

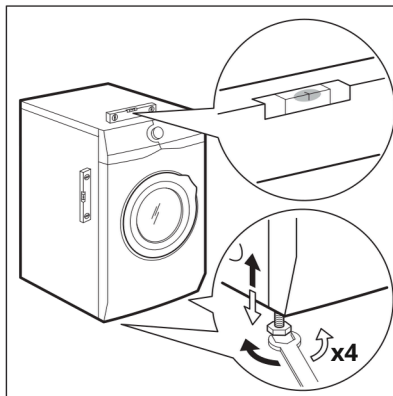

Расположите устройство так, чтобы оно стояло горизонтально и устойчиво.



Правильная регулировка устройства предотвращает возникновение вибрационных шумов и перемещение устройства во время работы.



При установке прибора на пьедестал используйте принадлежности, описанные в разделе «Принадлежности». Внимательно прочтите инструкцию, прилагаемую к прибору и принадлежности.

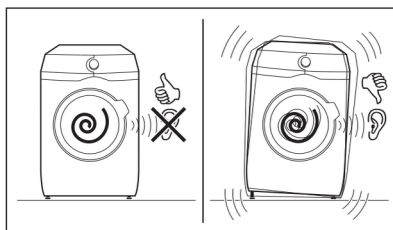

5.3 Установка на деревянные полы

Если вы устанавливаете прибор на деревянный пол, обязательно используйте монтажные пластины для фиксации ножек прибора. Внимательно прочтите инструкцию, прилагаемую к аксессуару.

5.4 Шланги для подачи воды

1. При необходимости подключите шланг подачи воды к входному отверстию на задней панели прибора. Обычно он устанавливается на заводе.

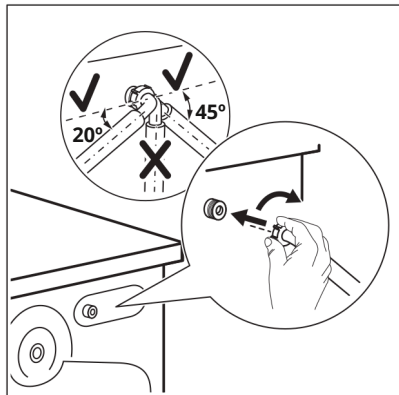

2. Направьте его влево или вправо, в зависимости от положения крана.

Убедитесь, что шланг подачи воды не находится в вертикальном положении.

3. При необходимости ослабьте гайку, чтобы отрегулировать ее в правильное положение.

4. Подсоедините водопроводный шланг к крану холодной воды с резьбой 3/4 дюйма.

Некоторые модели могут быть оснащены заливным шлангом с устройством остановки подачи воды. Это предотвращает вытекание воды из-за естественного износа шланга. Если в секторе окошка отображается ошибка А, перекройте кран подачи воды и замените шланг, обратитесь к специалисту или в авторизованный сервисный центр.

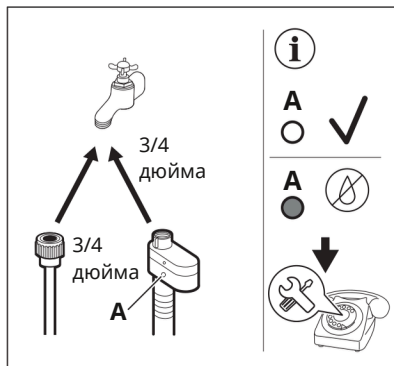

⚠ ПРЕДУПРЕЖДЕНИЕ!

Температура подаваемой воды не должна превышать 25 °С.

⚠ ВНИМАНИЕ

Убедитесь, что через прокладки не протекает вода.



Не используйте удлинители для удлинения шланга подачи воды. Обратитесь в сервисный центр за информацией о замене шланга подачи воды.

5.5 Устройство перекрытия воды

Шланг подачи воды оснащён устройством, перекрывающим подачу воды. Это устройство предотвращает утечку воды в случае естественного износа шланга. Красная область в рамке "А" указывает на неисправность.

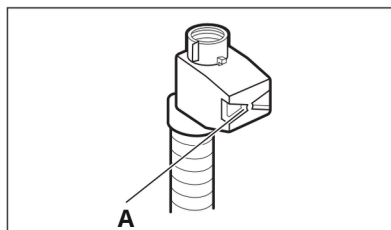

Если это произошло, перекройте кран подачи воды и обратитесь в авторизованный сервисный центр для замены шланга.

5.6 Слив воды

Шланг для слива воды должен располагаться на высоте не ниже 60 см и не выше 100 см от пола.



Сливной шланг можно удлинить до 400 см. Для замены сливного шланга или его удлинителя обратитесь в авторизованный сервисный центр.

Шланг для слива воды можно подключить различными способами.

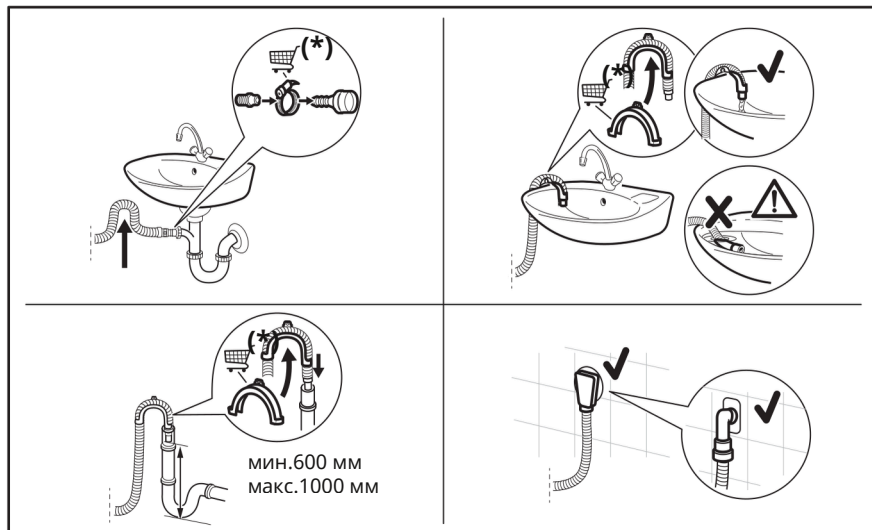

(*) Возможны изменения без предварительного уведомления.

- Подсоедините шланг слива воды к сифону и закрепите его зажимом.
- Вставьте шланг непосредственно в сливную трубу в стене и закрепите его.
- Крепление к сифону раковины без пластиковой направляющей: вставьте шланг слива воды в сифон и закрепите зажимом.
- Крепление к сливной трубе с дыхательным клапаном: вставьте конец шланга для слива воды непосредственно в сливную трубу или водосточную трубу.
- Сливной шланг можно согнуть в форме буквы U и закрепить на пластиковом держателе. Подвесить на край раковины: Прикрепите направляющую к водопроводному крану или стене.



Шланг для слива воды должен быть согнут в петлю, чтобы вода могла поступать в прибор. В раковину не будет попадать грязная вода.



Убедитесь, что пластиковая направляющая не двигается, когда прибор сливает воду, и что конец сливного шланга не погружен в воду. Это может привести к попаданию грязной воды обратно в прибор. Приобретайте аксессуары у авторизованного поставщика.



Конец шланга для слива воды всегда должен быть обеспечен достаточной вентиляцией, т. е. для внутреннего диаметра сливной трубы (мин. 38 мм - мин. 1,5" дюйма) должен быть больше наружного диаметра шланга для слива воды.

5.7 Электрическое подключение

После завершения монтажных работ можно включить вилку питания в розетку. На табличке технических данных и в разделе «Технические данные» указаны требуемые электрические параметры. Убедитесь, что они соответствуют параметрам электросети. Оценив все устройства, которые могут быть подключены к электросети, проверьте, имеет ли электросеть вашего дома достаточную мощность.

Подключите устройство к заземленной электрической розетке.

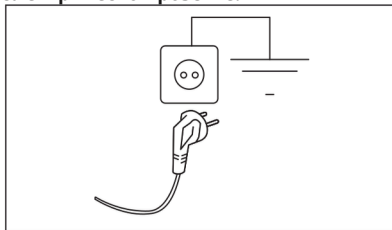

После подключения прибора сетевой кабель должен быть легко доступен. По вопросам электромонтажных работ на данном приборе обращайтесь в наш авторизованный сервисный центр. Производитель не несет ответственности за ущерб или травмы, возникшие в результате несоблюдения правил безопасности, указанных в настоящем документе.

6. ПАНЕЛЬ УПРАВЛЕНИЯ

6.1 Описание панели управления

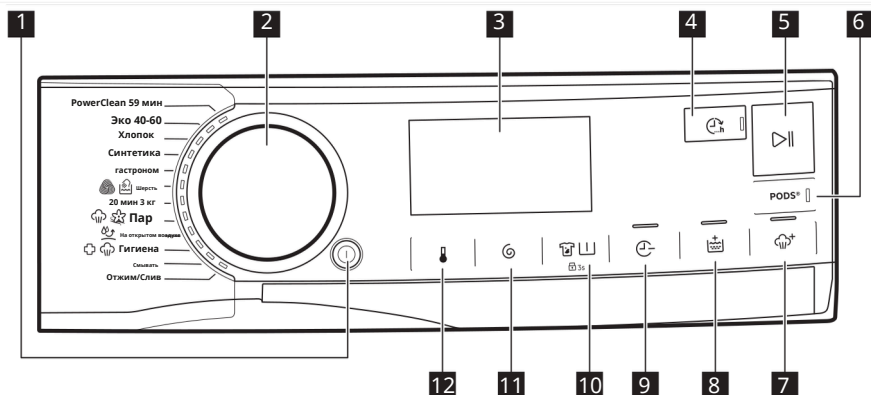











Не все программы стирки допускают выбор опций. Проверьте опцию и совместимость программ стирки в разделе «Программы» - «Совместимость дополнительных опций с программами». Один вариант может исключать другой, и в этом случае прибор не позволит вам установить несовместимые параметры вместе. Следите за тем, чтобы экран и сенсорные клавиши всегда были чистыми и сухими.

1 Кнопка Вкл/Выкл









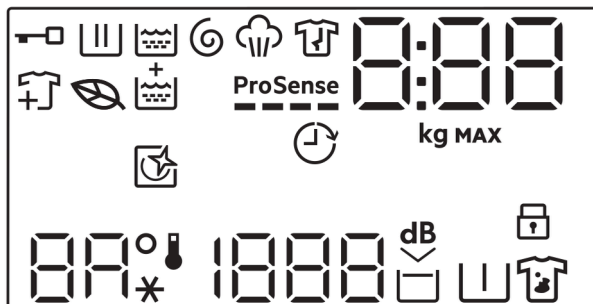



2 Диск выбора программ

- 3 Экран
- 4 Сенсорная кнопка окончания времени 
- 5 Сенсорная кнопка «Пуск/Пауза» 
- 6 Кнопка PODS®
- 7 Сенсорная кнопка подачи пара 
- 8 Кнопка дополнительного полоскания 
- 9 Сенсорная кнопка Time Saver (Экономия времени) 
- 10 Пятно+/Первичная стирка, сенсорная кнопка  
опция блокировки от детей  3s
- 11 Сенсорная кнопка отжима 
- 12 Сенсорная кнопка температуры 

6.2 Дисплей



	Индикатор запертой двери.
	Индикатор цикла стирки. Он мигает во время предварительной и основной стирки.
	Индикатор фазы ополаскивания. Будет мигать во время цикла ополаскивания.
	Индикатор цикла отжима и слива. Будет мигать во время циклов отжима и слива.
	Индикатор цикла подачи пара.
	Индикатор фаз, устойчивый к царапинам.
	Индикатор программы Eco: загорается, когда выбранные функции и программа соответствуют профилю Eco.
	Индикатор перезагрузки: срабатывает, когда после запуска программы ее еще можно приостановить и добавить белье в барабан.
	Индикатор дополнительного полоскания.
ProSense 	Индикатор ProSense.
	Индикатор времени окончания.

	<p>Цифровой индикатор может показывать:</p> <ul style="list-style-type: none"> • продолжительность программы (например, 2:40).
	<div style="border: 1px solid black; padding: 5px;"> <p> Указанная продолжительность программы может измениться после цикла ProSense.</p> </div> <ul style="list-style-type: none"> • Максимальная загрузка белья. • Истечет в срок (например, 30' или 2ч). • Конец цикла (0). • код предупреждения (например, E20). • Индикатор общего времени работы. Подробнее см. в разделе «Настройки», «Счётчик часов работы».
	Символ максимальной загрузки. После выбора программы значение и продолжительность цикла будут отображаться попеременно в течение трёх секунд.
MAX	Символ максимальной нагрузки. Он мигает, если нагрузка превышает указанную.
	Этот индикатор напоминает вам, что пора начать цикл очистки.
	Символ блокировки от детей.
	<p>Диапазон температур: Индикатор температуры Индикатор холодной воды</p>
	<p>Диапазон отжима: Индикатор скорости отжима Индикатор выключения цикла отжима. Фаза отжима выключена.</p>
	Индикатор сверхтихого режима.
	Индикатор остановки цикла полоскания.
	Индикатор предварительной стирки.
	Индикатор удаления пятен.

7. ЦИФЕРБЛАТ И КНОПКИ

7.1 Вкл/ Выкл

Нажатие и удержание этой кнопки в течение нескольких секунд включает или выключает устройство. При включении и выключении устройства раздаются два разных звуковых сигнала.

Поскольку функция режима ожидания автоматически отключает устройство для снижения потребления энергии, в некоторых случаях вам может потребоваться снова включить устройство.



При включении машины по умолчанию всегда выбирается программа «Есо 40-60», также она активна при выходе из режима ожидания.

Более подробную информацию см. в параграфе «Функция ожидания» в главе «Ежедневное использование».

7.2 Диск выбора программ

Вы можете выбрать программу, повернув диск выбора программ.

7.3 Введение



Опции/функции можно выбрать не со всеми программами стирки. Проверьте совместимость опций/функций и программ стирки в таблице программ. Опции/ функции могут отменять друг друга; в этом случае прибор не позволит вам одновременно устанавливать несовместимые опции/функции. Экран и сенсорные кнопки всегда должны быть чистыми и сухими.

7.4 Время окончания



Установите эту опцию в последнюю очередь, после выбора программы и других функций. В противном случае она может быть отменена при изменении некоторых настроек.

Эта опция позволяет установить время окончания программы. Каждое нажатие кнопки откладывает окончание программы на 1 час, но не более чем на 24 часа. На дисплее будет отображаться обычная продолжительность программы и заданное время её окончания (выраженное в часах). Минимальное выбираемое время округляется до ближайшего часа (например, если продолжительность цикла составляет 3 часа 15 минут, минимальное выбираемое время составит 4 часа). После запуска программы дверца заблокируется, и начнется цикл ProSense. После завершения цикла определения веса на дисплее начнет мигать символ рабочей фазы, а также отобразится оставшееся время: часы и минуты.

7.5 Пуск/Пауза

Нажмите «Пуск/Пауза» кнопку, чтобы запустить, приостановить или завершить работающую программу.

7.6 PODS®

Нажмите эту кнопку, чтобы включить или выключить функцию PODS®. При включении загорится соответствующий индикатор. Следуйте инструкциям производителя капсул по дозировке и хранению. Не кладите более двух таблеток или одноразовых препаратов в отсек PODS® отсека для моющих средств. Функция останется активной для других циклов, пока вы ее не деактивируете, если только она не окажется несовместимой с выбранной программой.

7.7 Дополнительный пар

Эта опция добавляет фазу обработки паром, за которой следует короткая фаза против сминания в конце программы стирки. Фаза обработки паром уменьшает сминание тканей и облегчает глажку одежды. Функция «Дополнительный пар» при небольшой загрузке обеспечивает превосходные результаты, поскольку пар легче проникает в ткань белья, обеспечивая более глубокое проникновение. Поэтому максимальная загрузка для программы с этой опцией составляет 2 кг (примерно 8–10 рубашек). При выборе режима «Дополнительный пар» максимальный вес белья, отображаемый на дисплее, уменьшится до 2 кг, а продолжительность программы будет скорректирована соответствующим образом. Во время приготовления на пару на дисплее будет мигать индикатор .



Эта опция может повлиять на продолжительность программы.

Когда программа приостановлена, на дисплее отображается загорается индикатор.

Начинается цикл борьбы со сминанием, индикатор начинает мигать и загорается кнопка «Старт/ Пауза» продолжает гореть. Барабан плавно вращается, используя пар, примерно 30 минут. Если вы хотите остановить цикл борьбы со сминанием, вы также можете:

- Нажмите и удерживайте несколько секунд кнопку Вкл/Выкл  для включения или выключения устройства.
 - Поворот ручки выбора программ в другое положение.
- Нажатие любой кнопки отключит цикл против сминания и разблокирует дверцу, при этом прибор выберет ранее установленную программу.



Использование небольшого количества белья может дать лучшие результаты.

7.8 Дополнительное полоскание



С помощью этой опции вы можете добавить несколько циклов полоскания к выбранной программе стирки, чтобы оптимизировать распределение кондиционера для белья и дополнительно смягчить ткани. Рекомендуется использовать кондиционер для белья.

Это полезно для людей с аллергией на моющие средства или если вода мягкая.

Эта опция немного увеличивает продолжительность программы. Загорится индикатор кнопки.

7.9 Экономия времени



Использование этой опции может сократить время выполнения программы.

- Если ваше белье имеет среднюю или слабую степень загрязнения, рекомендуется сократить программу стирки. Нажмите эту кнопку **один раз** чтобы сократить продолжительность.
- Если загрузка белья меньше, нажмите эту кнопку **дважды** для установки сверхкороткой программы. В этом случае температура 95 °C не может быть выбрана.

Светодиод в кнопке загорается, а на дисплее отображается установленная продолжительность программы.



Эту опцию также можно использовать для сокращения продолжительности программы обработки паром.

7.10 Пятна+ / Предварительная стирка



Нажмите эту кнопку несколько раз, чтобы активировать одну из двух опций. На экране появится соответствующий индикатор.

• Удаление пятен

Выберите эту опцию для стирки сильно загрязненного или имеющего пятна белья с использованием пятновыводителя.

Добавьте  пятновыводитель в отсек. Он смешается со стиральным порошком и нагреется, чтобы начать действовать более эффективно.



Эту опцию нельзя выбрать при стирке при температуре ниже 40°C.

• Предварительная стирка

Используйте эту опцию перед этапом стирки, чтобы добавить этап предварительной стирки при стирке при температуре 30°C.

Этот режим рекомендуется использовать для сильно загрязненного белья, особенно если в нем присутствуют песок, пыль, грязь и другие твердые частицы.



Использование этих опций может увеличить продолжительность программы.



Эти две опции не могут быть установлены одновременно.

7.11 Отжим



При установке программы прибор автоматически выбирает скорость отжима по умолчанию.

Нажмите эту кнопку несколько раз, чтобы:

- **Измените скорость отжима.**



На дисплее будут отображаться только те параметры интенсивности отжима, которые приемлемы для выбранной программы.

- **Включите опцию задержки полоскания.**

Вода не сливается из барабана после последнего полоскания, поэтому белье меньше пачкается.

Программа стирки завершается, в барабане остается вода, а завершающий этап отжима не выполняется. Вы увидите индикатор на панели управления .

Барабан регулярно вращается, что позволяет уменьшить образование складок.

Дверца останется заблокированной. Барабан вращается равномерно, предотвращая сминание. Чтобы разблокировать дверцу, необходимо слить воду.

Нажмите кнопку «Старт/Пауза» , чтобы начать цикл отжима и слить воду.

- **Активируйте опцию «Очень тихо».** Все этапы отжима (промежуточный и окончательный) пропускаются, и программа завершается с оставшейся водой в барабане. Это помогает уменьшить сминание. Программа очень тихая, поэтому её можно использовать ночью, когда электричество дешевле. Некоторые программы используют больше воды для полоскания. На панели управления вы увидите

 индикатор.

Дверца останется заблокированной. Барабан вращается равномерно, предотвращая сминание. Чтобы разблокировать дверцу, необходимо слить воду.

Нажмите кнопку «Старт/Пауза»: прибор только сольет воду.

- **Без отжима** .

Выберите эту функцию, чтобы отключить все циклы отжима. На дисплее отобразится: индикатор . Работать будут только избранные.



Цикл слива в программе стирки. Выберите эту функцию, если вы стираете тонкие и деликатные ткани. Некоторые программы стирки расходуют больше воды во время цикла полоскания.



Прибор автоматически сольет воду примерно через 18 часов.

7.12 Температура

При выборе программы стирки прибор автоматически выбирает температуру по умолчанию. Нажимайте эту кнопку несколько раз, пока не отобразится нужное значение температуры.

Если на дисплее появляются  и , индикаторы, прибор не нагревает воду.

8. ПОЛОЖЕНИЯ

8.1 Введение



При нажатии комбинации кнопок, не ставьте пальцы вниз. Датчики под кнопками чувствительны и могут помешать правильному выбору.

8.2 Звуковые сигналы

Устройство имеет различные звуковые сигналы, которые срабатывают при:

- Вы включаете устройство (исключительный короткий сигнал).
- Вы выключаете устройство (исключительный короткий сигнал).
- Вы нажимаете на кнопки (слышен щелчок).
- вы сделали неправильный выбор (3 коротких звуковых сигнала);

- Программа заканчивается (последовательность звуков продолжительностью около 2 минут).

• Устройство работает со сбоями (последовательность коротких звуков продолжительностью около 5 минут).

- При обнаружении чрезмерной нагрузки во время цикла ProSense раздается двойной звуковой сигнал.



Включить или выключить эта функция, Нажмите и удерживайте  кнопку, пока не услышите один или два звуковых сигнала.



Если отключить эту функцию, звуковой сигнал прекратится только по окончании программы.

8.3 Блокировка от детей

Использование этой функции защитит устройство от детей.



Чтобы **включить/выключить** эту опцию, нажмите и удерживайте кнопки   пока на дисплее не включится/выключится  индикатор.

Эта опция будет использоваться по умолчанию на устройстве даже после его выключения.

Функция блокировки от детей может быть недоступна в течение нескольких секунд после включения прибора.

8.4 Непрерывное дополнительное полоскание

Эта опция позволяет использовать дополнительный цикл полоскания с каждой новой установленной программой, если это применимо.

• Чтобы **включить/выключить** этот вариант, одновременно нажмите и удерживайте кнопки Дополнительное  полоскание и время , включится / выключится индикатор над кнопкой «Дополнительное полоскание» и соответствующий значок на дисплее.



Нажмите кнопку «Дополнительное полоскание», чтобы отключить функцию после одного цикла и избежать необходимости отключать постоянную опцию.



8.5 Счетчик часов работы

Общее время работы устройства в часах можно увидеть после его включения.

Счётчик учитывает время выполнения цикла (но не учитывает время пауз или задержки запуска). Чтобы просмотреть это значение, выполните следующие действия.

1. Включите устройство, нажав кнопку.

 Вкл/Выкл.

2. Нажмите и удерживайте несколько секунд кнопки  и .

3. Через 3 секунды на дисплее отобразится количество часов работы прибора, например, если прибор отработал 1276 часов, то сначала на дисплее в течение 2 секунд будет отображаться надпись Hg, затем в течение 2 секунд — число 12 (тысячи и сотни), и, наконец, 76 (десятки и единицы).





4. Чтобы выключить этот режим, нажмите любую кнопку.



Если процедура не сработала из-за истечения времени ожидания или неправильно выбранной комбинации кнопок, перезагрузите устройство и повторите попытку.

8.6 Заводские настройки

Эта функция позволяет восстановить заводские настройки по умолчанию. Если вы хотите **включать** эту функцию, выполните следующие действия:

1. Нажмите кнопку включения/  выключения, чтобы включить устройство.
2. Нажмите и удерживайте несколько секунд кнопки   и 





3. Вы увидите на экране  примерно на 5 секунд.

9. ПЕРЕД ПЕРВЫМ ИСПОЛЬЗОВАНИЕМ



Во время установки или перед первым использованием вы можете заметить наличие воды в приборе. Чтобы гарантировать поставку прибора покупателю в исправном состоянии и избежать проблем, он проходит заводские испытания, и в нём может содержаться вода.

1. Проверьте, что все транспортировочные болты сняты с прибора.
2. Проверьте наличие электричества и открытие водопроводного крана.
3. Добавьте в стиральную машину 2 литра воды в отсек, отмеченный . Это активирует систему слива воды.
4. Добавьте небольшое количество моющего средства в отсек .

5. Установив самую высокую температуру и запустите программу стирки хлопка, но не добавляйте белье в барабан.

Эта процедура помогает удалить различную грязь из барабана и корпуса.



10. ПРОГРАММЫ

10.1 Таблица программ



Программы в этой таблице описаны в соответствии с положением диска выбора программ, сверху вниз.

Программы стирки

Программа	Описание программы
PowerClean 59 мин	Хлопковые и смесовые синтетические ткани. Идеально подходит для ежедневной быстрой стирки, бережного ухода за тканью и превосходных результатов при температуре всего 30 °C.
Eco 40-60	Цикл стирки хлопка с низким потреблением энергии. Снижает температуру и увеличивает продолжительность стирки для достижения превосходных результатов.
Хлопок	Белые и цветные хлопковые ткани. Идеально подходит для стирки белья средней и высокой степени загрязнения.
Синтетика	Синтетические или смесовые ткани. Средняя степень загрязнения.
Тонкие ткани	Деликатные ткани, такие как акрил, вискоза и смесовые ткани. Средняя степень загрязнения.
 Шерсть	Шерсть, пригодная для машинной стирки, шерсть, пригодная для ручной стирки, и другие ткани с маркировкой «ручная стирка». 1)
20 минут - 3 кг	Слабозагрязненные или бывшие в употреблении хлопчатобумажные и синтетические ткани.
 Пар	Хлопок, синтетика и смешанное бельё. Специальный цикл обработки паром без стирки для подготовки высушенного белья к глажке или для освежения однократно использованного белья. Эта программа уменьшает сминание и появление запахов на бельё, а также разрыхляет волокна ткани. Не используйте моющие средства. После завершения программы сразу же извлеките бельё из барабана. 2) При необходимости удалите пятна стиркой или местными пятновыводителями. Программы обработки паром не включают циклы гигиенической обработки. Не используйте программу обработки паром для следующих типов белья: <ul style="list-style-type: none">• для белья, не подходящего для сушки в сушильной машине;• для белья, подлежащего только химической чистке.

Программа	Описание программы
-----------	--------------------





Верхняя одежда



Не используйте кондиционер для белья и проверьте, нет ли остатков кондиционера в дозаторе моющего средства.

Верхняя одежда, спецодежда, спортивная одежда, непромокаемые, дышащие куртки, зимние куртки со съёмной или отстёгивающейся шерстяной подкладкой. Рекомендуемая нагрузка 2,0кг.

Эту программу также можно использовать в качестве этапа повторной защиты от воды, специально разработанного для изделий с гидрофобным покрытием. Для выполнения этапа повторной защиты от воды выполните следующие действия:

-  Насыпьте моющее средство в отсек.
- Добавьте специальный кондиционер для белья в отсек для кондиционера для белья, восстановление водозащитных свойств .
- Уменьшите загрузку белья до 1,0 кг.



Для улучшения водоотталкивающих свойств сушите бельё в сушильной машине, используя программу сушки «На открытом воздухе» (если такая программа доступна и если на этикетке одежды нет запрета на это).



Антибактериальная

Белое хлопковое бельё. Эффективная программа стирки с отпариванием.

Убивает более 99,99% бактерий и вирусов. 3) Температура поддерживается выше 60 °C на протяжении всего цикла стирки; дополнительный цикл обработки паром для волокон ткани и усиленный цикл полоскания обеспечивают удаление остатков моющего средства и микроорганизмов. Эта программа также обеспечивает удаление пыли и других аллергенных частиц.

Полоскание





Все ткани, кроме шерсти и очень деликатных тканей. Программа полоскания и отжима для белья. Скорость отжима по умолчанию используется для программ стирки хлопка. Уменьшите скорость отжима в зависимости от типа белья. Если вы хотите добавить цикл(ы) полоскания, выберите опцию «Дополнительно». Если выбрана низкая скорость отжима, прибор выполняет бережное полоскание и короткое отжимание.

Отжим/Слив воды

Отжим белья и слив воды из барабана. Все ткани, кроме шерстяных и деликатных.

- 1) Во время этого цикла барабан вращается медленно и плавно. Может показаться, что барабан не вращается или вращается неправильно, но для этой программы это нормально.
- 2) Если вы выбрали функцию обработки паром для сухого белья, оно может быть влажным в конце цикла. Развесьте бельё на улице/в помещении примерно на 10 минут. Эта программа не удаляет очень сильные запахи.
- 3) Протестировано против *Staphylococcus aureus*, *Enterococcus faecium*, *Candida albicans*, *Pseudomonas aeruginosa* и бактериофага MS2; испытания проведены в 2021 году независимой лабораторией Swisstest Testmaterialien AG (отчет об испытаниях № 202120117).

Температура программы, максимальная скорость отжима и загрузка белья

Программа	Температура по умолчанию Диапазон температур	Скорость вращения барабана(об/мин)	Максимальная загрузка белья
PowerClean 59 мин	30 °C 60-30°C	1400 об/мин 1400 – 400 об/мин	5,0 кг
Есо 40-60	1) 2)	1400 об/мин 1400 – 400 об/мин	8,0 кг
Хлопок	40 °C 95 °C – холодно	1400 об/мин 1400 – 400 об/мин	8,0 кг
Синтетика	30 °C 60 °C – холодно	1200 об/мин 1200 – 400 об/мин	3,0 кг
Тонкие ткани	30 °C 40 °C – холодно	800 об/мин 1200 – 400 об/мин	2,0 кг
 Шерсть	40 °C 40 °C – холодно	1200 об/мин 1200 – 400 об/мин	2,0 кг
20 минут - 3 кг	30 °C 40-30°C	1200 об/мин 1400 – 400 об/мин	3,0 кг
 Пар	-	-	1,0 кг
 Верхняя одежда	30 °C 40 °C – холодно	1200 об/мин 1200 – 400 об/мин	2,0 кг 3) 1,0 кг 4)
 Антибактериальная	60 °C	1400 об/мин 1400 – 400 об/мин	8,0 кг
Полоскание	-	1400 об/мин 1400 – 400 об/мин	8,0 кг
Отжим/Слив воды	-	1400 об/мин 1400 – 400 об/мин	8,0 кг

1) В соответствии с требованиям приложения Г СТБ 2457-2020 данная программа позволяет стирать обычно загрязненное хлопчатобумажное белье при температуре 40°C за один цикл, которое можно стирать при температуре 40°C или 60°C.



Информацию о достижимой температуре белья, продолжительности программы и другие данные можно найти в главе «Показатели расхода». Наиболее энергоэффективными обычно являются те программы, которые используют более низкие температуры и большую продолжительность.

- 2)** Температура для этой программы не отображается на экране—она устанавливается автоматически.
3) Программа стирки.
4) Программа стирки и фаза восстановления защиты от воды.

10.2 Паровые- программы



Программы обработки паром предназначены для быстрого освежения одежды (из хлопка, синтетики, смешанных тканей, в том числе деликатных), уменьшения ее сминания и удаления запахов, исключая цикл стирки. Волокна ткани разрыхляются и легко поддаются глажке. Выньте бельё сразу после завершения программы.

Используя опцию Time Saver,

продолжительность,

цикла можно сократить до 15 минут.



НЕ ИСПОЛЬЗОВАТЬ этот режим со следующими типами белья:

- для белья, не подходящего для сушки в сушильной машине;
- для белья, подлежащего только химической чистке.



Не используйте моющие средства! Программы обработки паром не удаляют сильные запахи и не обеспечивают гигиеническую очистку. После обработки паром бельё может быть влажным. В этом случае просушите его в течение нескольких минут.

Ароматизаторы для белья (AEG Steam Fragrance) освежает даже деликатные ткани, разглаживает складки и

обеспечивает исключительную мягкость **AEG** Созданный аромат. Освежая одежду паром вместо того, чтобы стирать её каждый раз, вы дольше сохраните её внешний вид и комфорт. Вы можете безопасно использовать ароматизаторы в программах «Пар» и «Кашемир» для стирки деликатных тканей, таких как кашемир или шерсть. При стирке небольшого количества белья используйте меньшее количество ароматизатора и выберите более короткий цикл: всего за пятнадцать минут ваша одежда снова будет как новая.

Внимательно прочтите инструкцию, прилагаемую к ароматам.

НЕ РАЗРЕШЕНО:

- Сушка вещей, обработанные ароматизаторами в сушильной машине. Они испарятся.
- Использование ароматизаторов в целях, не указанных в настоящем документе;
- Использование ароматизаторов на новой одежде. На новой одежде могут содержаться остатки аппретов, несовместимых с ароматом.











Вы можете купить ароматические флаконы в интернет-магазине **AEG** или у авторизованного дилера.

10.3 Woolmark Wool Care - Зеленый



Компания Woolmark Company одобрила цикл стирки шерсти в этой стиральной машине для изделий, содержащих шерсть и имеющих на этикетке пометку «ручная стирка», при условии, что такие изделия стираются в соответствии с инструкциями на этикетке и производителем данной стиральной машины. M2201
Символ Woolmark является знаком сертификации во многих странах.

10.4 Совместимость опций с приложениями

	PowerClean 59 мин	Eco 40-60	Хлопок	Синтетика	Деликатная	Шерсть/ Ручная стика	20 минут - 3 кг	Пар	Верхняя одежда	Антиаллергенная	Полоскание	Отжим/Слив
 Отжим	■	■	■	■	■	■	■		■	■	■	
 Задержка полоскания	■	■	■	■	■	■			■	■	■	
 Очень тихо			■	■	■							
--- Без отжима												■ 1)
 Удаление пятен 2)			■	■						■		
 Предварительная стирка			■	■								
 Экономия времени 3)			■	■	■			■				
 Дополнительное полоскание	■		■	■	■				■	■	■	
 Дополнительный пар	■		■	■						■		
PODS®	■	■	■	■	■		■		■	■		
 Время окончания	■	■	■	■	■	■	■	■	■	■	■	■

1) Если выбрать «Без отжима», прибор будет только сливать воду.

2) Эта опция недоступна, если температура установлена ниже 40°C.

3) Если вы выберете самую короткую программу, рекомендуем уменьшить количество белья. Вы сможете постирать больше белья, но качество стирки ухудшится.

Мощные средства, подходящие для программ стирки

Программы	Универсальный порошок ¹⁾	Жидкое универльное средство	Жидкое для цветного белья	Для деликатных тканей и шерсти	Специальное
PowerClean 59 мин.	--	▲	▲	--	--
Есо 40-60	▲	▲	▲	--	--
Хлопок	▲	▲	▲	--	--
Синтетика	▲	▲	▲	--	--
Тонкие ткани	--	--	--	▲	▲
Шерсть	--	--	--	▲	▲
20 минут - 3 кг	--	▲	▲	--	--
Верхняя одежда	--	--	--	▲	▲
Антибактериальная	▲	▲	--	--	▲

1) При стирке при температуре выше 60°C рекомендуется использовать стиральный порошок.

▲ = рекомендуется

-- = не рекомендуется

11. ЕЖЕДНЕВНОЕ ИСПОЛЬЗОВАНИЕ



ПРЕДУПРЕЖДЕНИЕ!

См. раздел «Техника безопасности».

11.1 Включение устройства

1. Вставьте вилку шнура питания в розетку.
2. Откройте водопроводный кран.
3. Чтобы включить устройство, нажмите и удерживайте кнопку Вкл/Выкл в течение нескольких секунд .

Раздастся короткий звуковой сигнал. Прибор автоматически предложит программу по умолчанию. Загорится соответствующий индикатор.

На дисплее отобразится программа по умолчанию, Есо 40-60, продолжительность цикла, максимальный вес белья. (несколько секунд), температура по умолчанию, скорость отжима по умолчанию и индикаторы.

11.2 Загрузка белья

- Откройте дверцу прибора.
- Встряхните белье перед загрузкой в машину.

- Загружайте белье в барабан по одной вещи за раз.
- Не загружайте в барабан слишком много белья.
- Плотно закройте дверь.

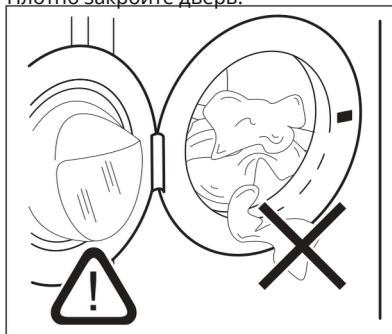



ВНИМАНИЕ

- Не сдавливайте белье при закрывании. Это может привести к протечке воды или повреждению ткани.
- При мытье с маслом жирные пятна могут повредить резиновые детали прибора.

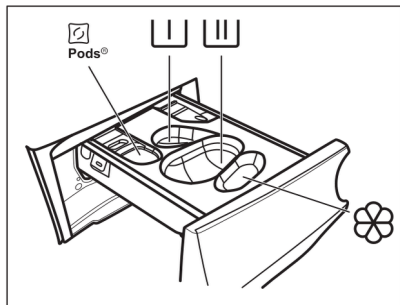
11.3 Добавление моющих средств и добавок вручную



 – отсек для капсул с моющим средством (до 2 капсул). Если вы используете таблетки для моющих средств, обязательно активируйте функцию Pods®.

 - Отделение для фазы предварительной стирки и программы замачивания (только порошковое моющее средство).

 - Отсек для этапа стирки (только стиральный порошок).



Если вы собираетесь использовать этот отсек, обязательно отключите функцию Pods®.



При использовании жидкого моющего средства не забудьте вставить контейнер для жидкого моющего средства 



– Отделение для кондиционера для белья и других жидких средств (кондиционер для белья, крахмал).

MAX - Всегда следуйте инструкциям, приведенным на упаковке моющих средств, но мы рекомендуем не превышать указанный максимальный уровень (**MAX**). Это количество, однако, гарантирует наилучшие результаты стирки



После цикла стирки, если необходимо, удалите остатки моющего средства из дозатор моющих средств.

Следуйте этим инструкциям

1. Откройте дозатор моющего средства.

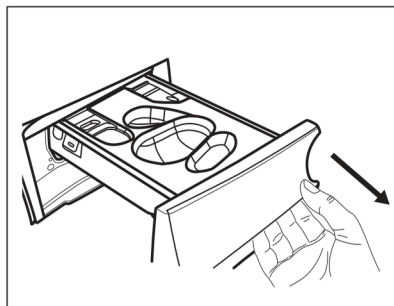

2. Если задан этап предварительной стирки, засыпьте стиральный порошок  в отсек

3. Для основного цикла стирки выберите отсек в соответствии с типом используемого моющего средства.

а) Заполните  отсек стиральным порошком.

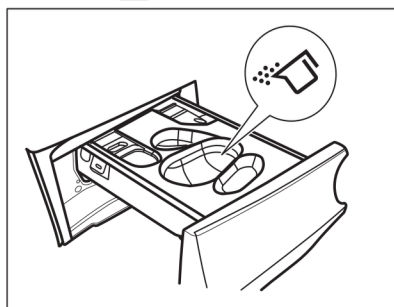

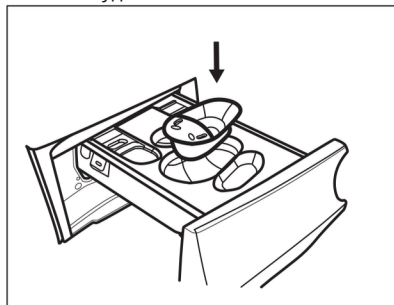

б) Поместите соответствующую емкость в тот же отсек и добавьте жидкость для мытья посуды. 

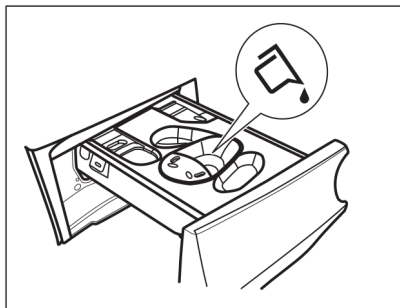

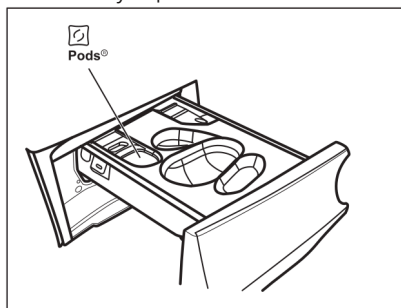

в) В отсек  вставьте таблетки. Обязательно включите Функцию Pods®.



4. В отсек  добавьте кондиционер для белья.
5. Закройте дозатор моющего средства.

11.4 Настройка программы

1. Выберите нужную программу стирки, повернув селектор программ. Соответствующие программы запустятся.

При включении прибора по умолчанию предлагается программа «Есо 40–60» с информацией о потреблении энергии.

Индикатор кнопки «Пуск/Пауза» начнет мигать. 

На дисплее отображается примерная продолжительность программы, максимальная загрузка для выбранной программы (всего несколько секунд), температура по умолчанию, скорость отжима по умолчанию и этапы стирки, индикаторы (при наличии).

2. Чтобы изменить скорость отжима, коснитесь кнопок подходящей скорости.

3. Вы можете выбрать одну или несколько дополнительных функций. Экран не включается

соответствующие показатели и предоставленная информация будут изменяться соответствующим образом.



Если вы выберете невозможно, раздастся звуковой сигнал.

11.5 Запуск программы

Нажмите «Пуск/Пауза»  кнопку, чтобы вы запустили программу.



Соответствующий индикатор перестанет мигать и будет гореть постоянно.

Дверь заблокируется, и программа запустится. На экране вы увидите индикатор, показывающий .



Сливной насос работает некоторое время, прежде чем прибор наполнится водой.

11.6 Запуск программы с опцией времени окончания

1. Нажмите эту кнопку один или несколько раз, пока на дисплее не появится желаемое время завершения программы  время. Индикатор загорится .

2. Нажмите кнопку «Пуск/Пауза»  Барабан начнет вращаться, выполняя настройку ProSense, если это предусмотрено выбранной программой.

3. Начнется обратный отсчет до окончания программы: программа начнется в то время, которое вы выбрали в настройках для окончания программы.

Чтобы изменить или отменить эту опцию:

1. Нажмите кнопку включения/выключения, чтобы выключить устройство. 

2. Снова включите устройство.

3. Выберите программу еще раз.

11.7 Настройка веса ProSense

ProSense



Продолжительность программы, отображаемая на дисплее, составляет **для средней и большой загрузки белья.**

При установке программы стирки, если программа ее поддерживает, на дисплее **ProSense** загорится символ .

При нажатии кнопки «Старт/Пауза»  ProSense начнет определять вес белья:

1. Загрузка белья будет определена в течение 30 секунд, индикатор в это время будет мигать.

 полоски после **ProSense** символ будет двигаться

вперед и назад, и барабан будет медленно вращаться.

2. Когда барабан прекратит вращение, на дисплее отобразится продолжительность программы стирки, которая может быть больше или меньше в зависимости от веса белья; количество полосок указывает на уровень загрузки (от 1 до 4, 4 полоски – перегрузка); затем снова загорится индикатор максимальной заявленной загрузки. Ещё через 30 минут секунд начнется фаза заполнения водой.



В случае перегрузки индикатор максимальной заявленной загрузки снова загорится, а индикатор начнет мигать

MAX В данном случае 30 сек.

В это время программу можно остановить и вынуть из барабана несколько предметов белья.

Сняв несколько предметов одежды, нажмите  «Пуск»/«Пауза», чтобы перезапустить программу. ProSense можно повторить до трёх раз (см. пункт 1).

Внимание! Если не уменьшить количество белья, программа стирки запустится, несмотря на избыточное количество. В этом случае белье может быть выстирано некачественно. не высказываться.



Примерно через 20 минут продолжительность программы может измениться в зависимости от того, сколько воды впитает белье.



Система определения загрузки ProSense работает только при полных программах стирки (когда не пропускается ни один цикл).



ProSense нельзя использовать с некоторыми программами (например, «Шерсть», «Короткие циклы») и программами без цикла стирки).

11.8 Индикаторы программы

При запуске программы индикатор текущей фазы мигает, а индикаторы остальных фаз горят.

Например, выполняется цикл стирки или предварительной стирки.

Фаза стирки: 

После завершения фазы соответствующий индикатор перестаёт мигать и начинает гореть постоянно. Индикатор следующей фазы начинает мигать. Например, фаза ополаскивания осуществляется:



Если вы выберете функцию «Дополнительный пар», загорится индикатор функции подачи пара.

Фаза испарения продолжается:



Наступает фаза не выжимания:



11.9 Прерывание программы и изменение параметров

Во время работы программы вы можете изменить только несколько вариантов:

1. Нажмите кнопку «Пуск/Пауза»  Соответствующий индикатор мигает.

2. Измените параметры. Информация на экране изменится соответствующим образом.

3. Нажмите кнопку «Пуск/Пауза» еще раз.



Программа стирки продолжается.

11.10 Отмена запущенной программы

1. Чтобы отменить программу и выключить прибор, нажмите кнопку «Вкл./Выкл.»

2. Чтобы снова включить устройство, нажмите кнопку включения/выключения. Теперь вы можете установить новую программу стирки.



Если фаза ProSense уже завершена и вода уже добавляется, запускается новая программа. **без повторения фазы ProSense.** Вода и моющее средство не подаются во избежание потерь. Максимальная продолжительность программы, отображаемая на дисплее, обновляется примерно каждые 20 минут при запуске новой программы.

11.11 Открывание двери. Загрузка белья.

Дверца прибора заблокирована во время выполнения программы или активации отсрочки старта.



Если температура слишком высокая, в барабане слишком много воды и/или барабан все еще вращается, вы не сможете открыть дверцу.

Пока индикатор горит , вы можете открыть дверцу и добавить или вынуть белье.

1. Нажмите кнопку «Пуск/Пауза». Соответствующий индикатор блокировки двери на панели управления погаснет.

2. Откройте дверцу прибора. При необходимости добавьте или выньте белье.

3. Закройте дверь и нажмите кнопку Старт/Пауза. Программа или функция отложенного старта продолжают работать.

Дверь можно открыть после завершения программы.

Когда символ  погаснет, можно также задать программу/опцию отжима или слива и нажать кнопку Старт/Пауза.

11.12 Конец программы

По завершении программы прибор автоматически выключается. Раздаётся звуковой сигнал (если он включён). На дисплее загораются все индикаторы этапов стирки, а в области времени отображается 

Индикатор кнопки «Пуск/Пауза» погаснет.



Дверь разблокируется, и индикатор  погаснет.

1. Чтобы выключить устройство, нажмите Кнопка вкл/выкл



По окончании программы устройство автоматически отключается через пять минут.



При повторном включении прибора предлагается использовать программу по умолчанию «Есо 40–60». Чтобы установить новый цикл, выберите новый параметр программы.

2. Выньте белье из машины.





3. Убедитесь, что барабан пуст.

4. Оставьте дверцу и лоток для моющих средств открытыми, чтобы предотвратить появление плесени и неприятных запахов.

5. Закройте водопроводный кран.

11.13 Слив воды в конце цикла

Если вы выбрали программу или опцию, которая не сливает воду из барабана после последнего полоскания, программа завершается, но:



- На дисплее загорится индикатор, индикатор дополнительной функции  или  и индикатор блокировки дверцы барабана . Индикатор начала цикла начнет мигать. 
- Барабан по-прежнему регулярно вращается, чтобы предотвратить сминание белья.
- Дверь останется запертой.
- Если вы хотите открыть крышку, слейте воду:

1. При необходимости нажмите кнопку «Отжим»  чтобы уменьшить рекомендуемую скорость отжима прибора.

2. Нажмите кнопку. 

• Если установить ,  прибор сольет воду и выполнит отжим.

• Если вы установили  , только устройство выпускает воду.

Индикатор  или  выключается и индикатор  мигает, а затем гаснет.

3. После завершения программы и закрытия двери . Когда индикатор погаснет, вы можете открыть дверь.

4. Чтобы выключить устройство, нажмите и удерживайте кнопку в течение нескольких секунд  Вкл/Выкл.





В любом случае прибор автоматически сливает воду примерно через 18 минут.

11.14 Режим ожидания

Функция режима ожидания автоматически отключает устройство для снижения потребления энергии в следующих случаях:

• Вы не используете прибор в течение 5 минут, пока не коснетесь кнопки  «Старт/Пауза». Нажмите кнопку вкл/выкл,

 чтобы снова включить прибор.
• Через 5 минут после окончания программы стирки.

Чтобы снова включить устройство, нажмите Кнопка  вкл/выкл.

Прибор рекомендует использовать программу «Есо 40-60» в качестве программы по умолчанию. Чтобы установить новый цикл, выберите новую опцию программы.



Если вы установили программу или параметр, который заканчивается наличием воды в барабане, функция ожидания не выключает прибор, чтобы напомнить вам о необходимости слить воду.

12. СОВЕТЫ



ПРЕДУПРЕЖДЕНИЕ!

См. раздел «Техника безопасности».

12.1 Загрузка белья

- Рассортируйте белье на белое, цветное, синтетику, деликатные вещи и шерсть.
- Следуйте инструкциям по стирке, указанным на этикетках по уходу за бельем.
- Не стирайте белые и цветные вещи вместе.
- Некоторые цветные изделия могут изменить цвет при первой стирке. Первые пару раз мы рекомендуем стирать их отдельно.
- Выверните наизнанку многослойные ткани, шерсть и узорчатые изделия.
- Обработайте трудные выводимые пятна.
- Для удаления стойких пятен используйте специальное моющее средство.
- Обращайтесь со шторами осторожно. Снимите крючки и положите шторы в мешок для стирки или наволочку.

• Если загружено очень мало белья, во время отжима могут возникнуть проблемы с балансировкой и чрезмерная вибрация. В этом случае:

- а. прервите программу и откройте дверцу (см. главу «Ежедневное использовать»);
- б. распределите белье вручную так, чтобы все вещи равномерно распределились в барабане;
- в. Нажмите кнопку «Старт/Пауза». Отжим продолжится.

• Застегните чехлы, закройте молнии, застегните петли и застёжки. Завяжите ремни, галстуки, шнурки, ленты и другие свободно висящие предметы.
• Не стирайте вещи со швами или разрезами. Для небольших и/или тонких вещей (например, бюстгалтеров на косточках, ремней, колготок, шнурков, лент и т. д.) используйте мешок для стирки.



- Освободите карманы и разверните белье.

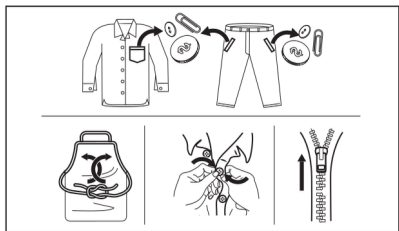

12.2 Стойкие пятна

Некоторые пятна невозможно удалить только водой и моющим средством.

Мы рекомендуем предварительно обработать эти пятна перед загрузкой белья в машину.

Можно использовать специальные пятновыводители. Используйте специальный пятновыводитель, подходящий для данного пятна и типа ткани.

Не распыляйте пятновыводитель на одежду вблизи прибора, так как он может вызвать коррозию пластиковых деталей.



12.3 Тип и количество моющего средства

Выбор правильного моющего средства и его использование в нужном количестве не только влияет на результаты стирки, но и помогает избежать отходов и защитить окружающую среду:

- Используйте только моющие средства и другие средства, специально предназначенные для стиральных машин. Прежде всего, соблюдайте следующие общие правила:

– стиральный порошок (включая таблетки и одноразовые препараты) для всех типов тканей, кроме деликатных. Для белого белья и для дезинфекции лучше использовать стиральный порошок с отбеливателем.

– жидкие моющие средства (в том числе одноразовые) предназначены для низкотемпературных программ (до 60 °C), для всех типов тканей или специально только для шерсти.

• Выбор и количество моющего средства зависят от типа ткани (деликатная, шерсть, хлопок и т.д.), одежды.

Цвет, количество белья, степень загрязнения, температура стирки, время и жесткость используемой воды.

• Следуйте инструкциям на упаковке моющих средств и других продуктов и не превышайте максимально рекомендуемое количество моющего средства (**MAX**)

• Не смешивайте разные типы моющих средств.

• Используйте меньше моющего средства в следующих случаях:

– вы стираете небольшое количество белья;

– длительность программы сокращается с помощью кнопки регулировки времени.

– белье слегка загрязнено,

– во время стирки образуется много пены.

Недостаточное количество моющего средства может вызвать:

• неудовлетворительные результаты стирки;

• белье может стать серым;

• засаленная одежда;

• плесень в приборе.

Избыток моющего средства может вызвать:

• худшая эффективность стирки;

• недостаточное ополаскивание;

• чрезмерное пенообразование;

• большее воздействие на окружающую среду.

12.4 Советы по экономии денег

Чтобы сэкономить воду, электроэнергию и моющее средство, следуйте этим советам:

- Обычно загрязненное белье моющееся без предварительной стирки; это позволит сэкономить моющее средство, воду и время.

- Загрузка устройства до максимальной указанной вместимости для каждой программы помогает сократить потребление энергии и воды.
- При правильной предварительной обработке пятна и часть грязи можно удалить; затем белье можно стирать при более низкой температуре. при температуре.
- Если у вас есть сушилка, желательнее использовать ее **максимально возможную скорость отжима** для выбранной программы экономии энергии во время сушки.
- Лучше всего использовать короткие циклы при более низких температурах.

12.5 Жесткость воды

Если ваша бытовая вода умеренно жесткая или жесткая, мы рекомендуем использовать

умягчитель воды для стиральных машин.

В регионах, где вода мягкая, умягчитель воды не нужен.

Чтобы узнать жесткость воды в вашем районе, обратитесь в местную службу водоснабжения. Используйте правильное количество смягчителя воды. Всегда следуйте инструкциям на упаковке продукта.

13.ЧИСТКА И ОБСЛУЖИВАНИЕ



ПРЕДУПРЕЖДЕНИЕ!

См. раздел «Техника безопасности».

13.1 Регулярный график уборки

Регулярно очищайте устройство, чтобы обеспечить его более длительный срок службы.

После каждого использования оставляйте дверцу и дозатор моющего средства слегка приоткрытыми, чтобы проветрить внутреннюю часть прибора и предотвратить образование плесени или неприятных запахов.

Если вы не собираетесь пользоваться прибором в течение длительного времени, закройте кран подачи воды и отсоедините прибор от сети электропитания.

Ориентировочный график профилактической уборки:

Удаление накипи	Дважды в год
Техническая стирка	Раз в месяц
Чистка дверного уплотнителя	Раз в два месяца
Чистка бака для стирки	Раз в два месяца
Чистка дозатора моющего средства	Раз в два месяца
Очистка фильтра сливного насоса	Два раза в год

Очистка шланга подачи воды и фильтра клапана

Два раза в год

В этих параграфах объясняется, как следует чистить каждую часть.

13.2 Удаление посторонних предметов



Перед запуском цикла убедитесь, что карманы пусты, а все свободные вещи завязаны. См. разделы «Советы», «Загрузка белья».

Удалите все посторонние предметы (например, металлические скрепки, пуговицы, монеты и т. д.), которые могут оказаться в уплотнителе дверцы, фильтрах и барабане. См. разделы «Двухполосный уплотнитель дверцы», «Очистка барабана», «Очистка сливного насоса» и «Очистка шланга подачи воды и фильтра клапана». При необходимости обратитесь в авторизованный сервисный центр.

13.3 Очистка снаружи

Чистите устройство только тёплой водой с мягким мылом. Тщательно просушите все поверхности.

Не используйте абразивные губки или другие абразивные материалы.

⚠ ВНИМАНИЕ

Не используйте для чистки спирт, растворители или химикаты.

⚠ ВНИМАНИЕ

Не чистите металлические поверхности моющими средствами на основе хлора.

13.4 Удаление накипи

i

Если вода в вашем доме умеренно жесткая или жесткая, мы рекомендуем использовать умягчитель воды для стиральных машин.

Регулярно проверяйте барабан на наличие известкового налета.

Обычные моющие средства уже содержат смягчители воды, но мы рекомендуем время от времени запускать цикл стирки с пустым барабаном и средством для удаления накипи.

i

Всегда следуйте инструкциям на упаковке данного продукта.

13.5 Цикл профилактической стирки

Повторное и длительное использование низких температур и коротких программ может привести к образованию отложений моющего средства, ворса, росту бактерий и образованию тонкого слоя микроорганизмов внутри барабана. Это может привести к появлению неприятных запахов и плесени.

Чтобы удалить эти отложения и очистить внутреннюю часть прибора, выполняйте цикл профилактической мойки не реже одного раза в месяц:

1. Выньте все белье из барабана.
2. Запустите программу стирки хлопка с максимальной температурой и небольшим количеством стирального порошка или, если возможно, запустите программу Машинная очистка.

13.6 Уплотнитель двери

Это устройство разработано с **самоочищающейся системой дренажа воды**, что позволяет удалить ворс, оторвавшийся от одежды, вместе с водой. Регулярно проверяйте герметичность. Монеты, пуговицы и другие мелкие предметы можно извлечь в конце цикла.

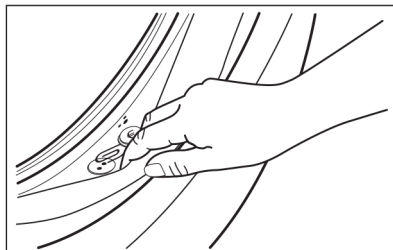

При необходимости очистите его кремообразным чистящим средством с аммиаком, не царапая поверхность уплотнителя.

i

Всегда следуйте инструкциям на упаковке данного продукта.

13.7 Очистка барабана

Регулярно проверяйте барабан, чтобы предотвратить образование нежелательных отложений.

Ржавые отложения на барабане могут быть вызваны ржавеющими инородными телами, присутствующими в богатой железом водопроводной воде. Очистите барабан специальными чистящими средствами для нержавеющей стали.

i

Всегда следуйте инструкциям на упаковке изделия. Не используйте для чистки барабана кислотные средства для удаления накипи, чистящие средства на основе хлора или металлические мочалки.

Тщательная очистка:

1. Очистите барабан специальными чистящими средствами для нержавеющей стали.

i

Всегда следуйте инструкциям на упаковке данного продукта.

2. Выньте все белье из барабана.
3. Запустите короткую программу стирки хлопка с пустым барабаном, при самой высокой температуре и с небольшой загрузкой.

Используйте стиральный порошок или, если доступно, запустите программу Washing Machine Clean. Если у вас есть возможность подключить стиральную машину к сети Wi-Fi, вы можете скачать специальную программу Washing Machine Clean через приложение.

4. Добавьте вручную небольшое количество стирального порошка или специального средства в пустой барабан, чтобы вымыть остатки.



Иногда в конце цикла на дисплее может отображаться значок:  это рекомендация выполнить «очистку барабана». После завершения очистки барабана значок исчезает.

13.8 Очистка дозатора моющего средства

Чтобы удалить остатки моющего средства или кондиционера для белья и предотвратить появление плесени в отсеке для моющих средств, регулярно выполняйте следующую процедуру очистки:

1. Откройте дозатор моющего средства. Нажмите на защёлку, как показано на рисунке, и потяните его на себя.

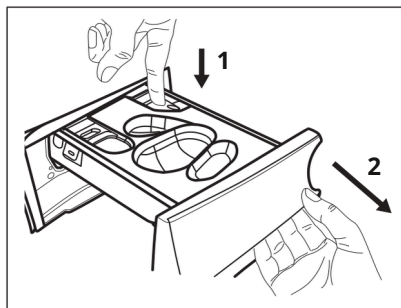

2. Если установлен бак для жидкого моющего средства, снимите его.

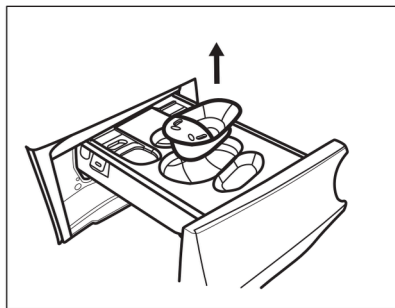

3. Поднимите крышку верхнего отсека, чтобы снять ее.

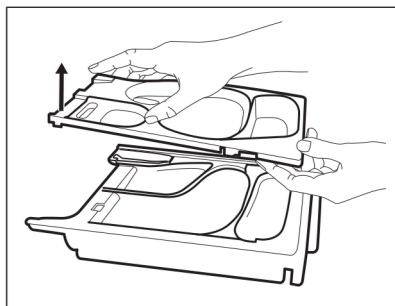

4. Промойте отсек для моющих средств и его съёмные части под проточной водой.

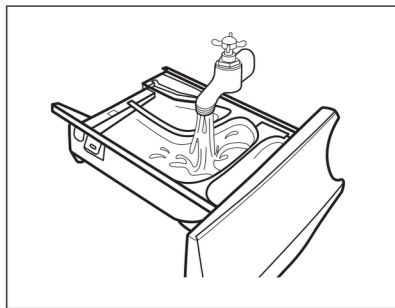

5. Никаких остатков не должно оставаться ни сверху, ни снизу канавки. Для чистки розетки используйте небольшую щётку.



ВНИМАНИЕ

Не используйте острые предметы, металлические щётки и губки.

В верхней и нижней частях паза не должно быть остатков моющего средства. Очистите это место небольшой щёткой.

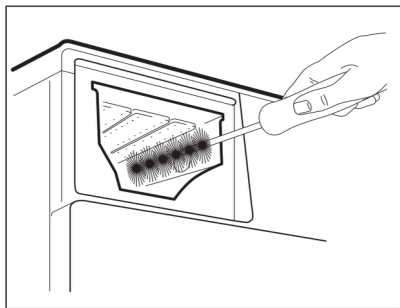

6. Переверните диспенсер вверх дном и откройте нижнюю крышку, как показано на рисунке: сначала потяните боковые защелки наружу, затем снимите нижнюю крышку.

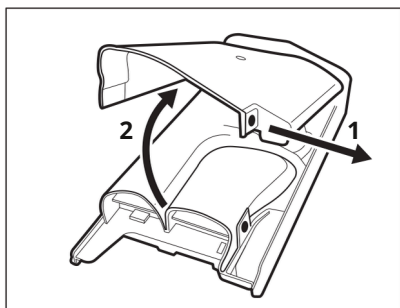

7. Убедитесь, что с конвейера удалены все остатки моющего средства. Используйте только мягкие влажные ткани.

8. Установите нижнюю крышку на место, совместив её отверстия с крючками на ящике, как показано на рисунке. Повторяйте это до щелчка.

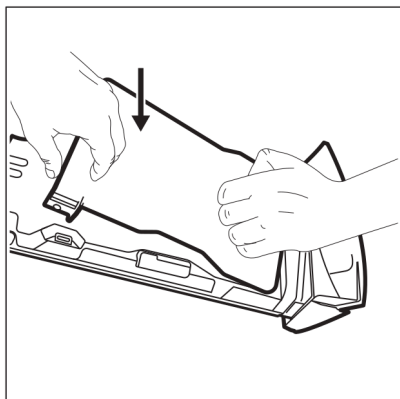

⚠ ВНИМАНИЕ

Нажмите на нижнюю крышку, как показано на рисунке. Убедитесь, что она закрыта правильно.

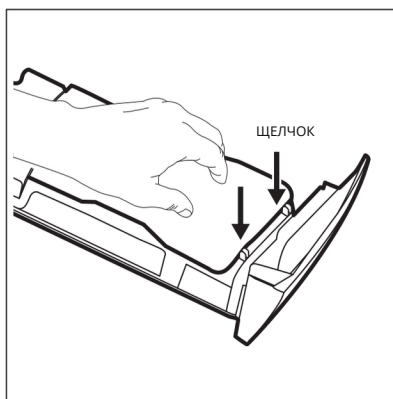

9. Соберите ящик:

а. Установите нижнюю крышку на место и нажмите на нее, пока не услышите щелчок.

б. Установите нижнюю крышку на место и нажмите на нее, пока не услышите щелчок.

в. При необходимости добавьте емкость с жидким моющим средством.

10. Вставьте лоток для моющих средств и направляющие и закройте их. Запустите программу полоскания с пустым барабаном.

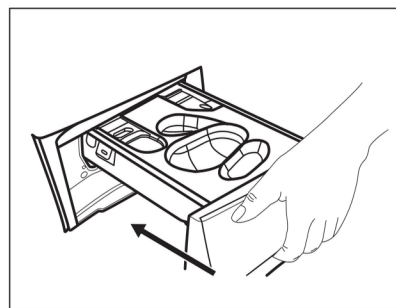

13.9 Очистка сливного насоса

⚠ ПРЕДУПРЕЖДЕНИЕ!

Отсоедините шнур питания от розетки.



Регулярно проверяйте фильтр сливного насоса и убедитесь, что он чистый.

Очистите сливной насос, если:

- Вода не сливается из прибора.
- Барабан не вращается.
- Прибор издает необычный шум из-за засорившегося сливного поплавка.
- Код предупреждения отображается на экране

E20.



ПРЕДУПРЕЖДЕНИЕ!

- Не пытайтесь снять фильтр во время работы прибора.
- Не чистите насос, если вода в приборе горячая. Подождите, пока вода остынет.

Чтобы очистить насос, выполните следующие действия:

1. Откройте крышку насоса.

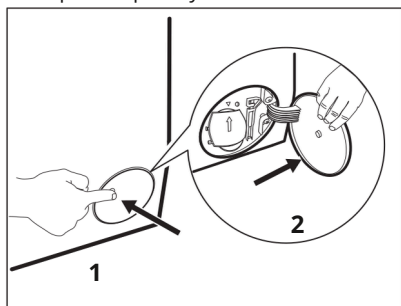

2. Поставьте под сливной насос подходящую емкость, в которую будет стекать вода.

3. Опустите сливной желоб вниз. При снятии фильтра возьмите с собой тряпку, чтобы вытереть пролившуюся воду.

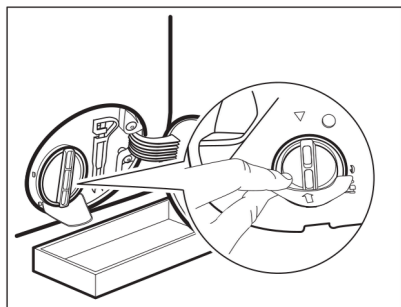

4. Поверните фильтр на 180 градусов против часовой стрелки, чтобы открутить его, но не снимайте его. Дайте воде стечь.

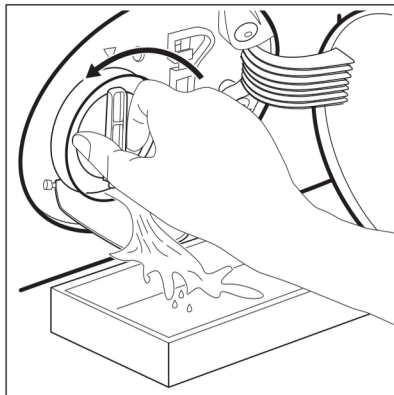

5. Как только чаша наполнится водой, закрутите фильтр обратно и вылейте воду из чаши.

6. Повторяйте шаги 4 и 5, пока вода не перестанет течь.

7. Чтобы снять фильтр, поверните его против часовой стрелки.

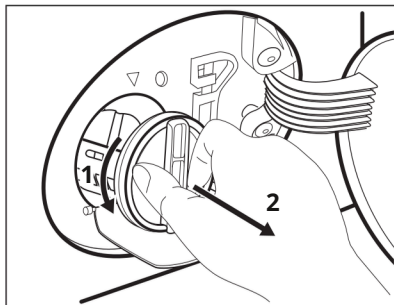

8. При необходимости удалите ворс и посторонние предметы из отверстия фильтра.

9. Убедитесь, что рабочее колесо насоса свободно вращается при повороте. Если нет, обратитесь к своему дилеру или авторизованному сервисному центру.

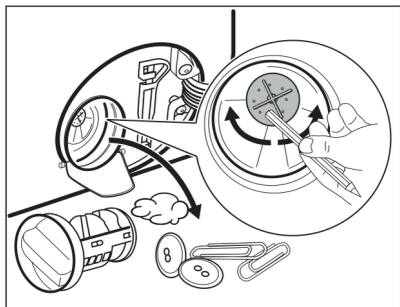

10. Промойте фильтр водопроводной водой.

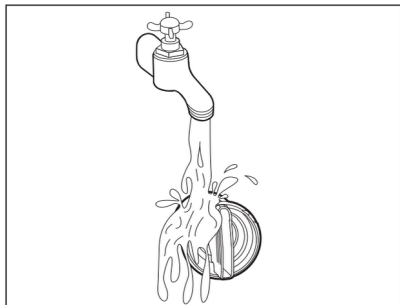

11. Установите фильтр обратно в специальные направляющие, повернув его по часовой стрелке. Плотно затяните фильтр, чтобы предотвратить протечки.

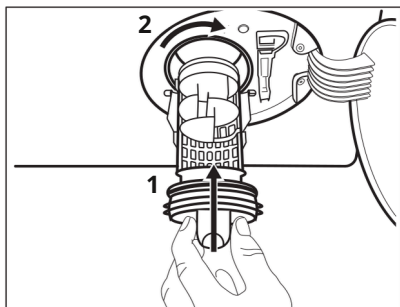

12. Закройте крышку насоса.

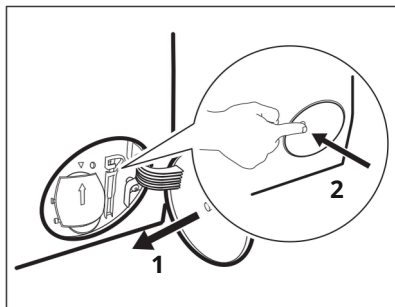

После аварийного слива необходимо снова включить систему слива воды:
 а. Добавьте 2 литра воды в основное отделение дозатора моющих средств.
 б. Запустите программу слива воды.

13.10 Очистка шланга подачи воды и фильтра клапана

Рекомендуется время от времени прочищать фильтры впускного шланга и клапана, чтобы удалить накопившиеся со временем отложения:

1. Снимите шланг подачи воды с крана и очистите фильтр.

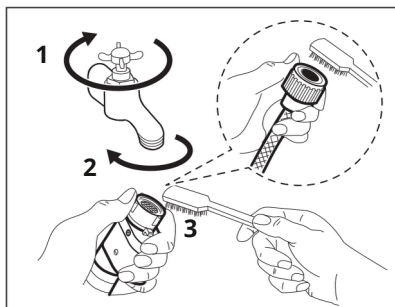

2. Снимите шланг подачи воды с прибора, открутив гайку.

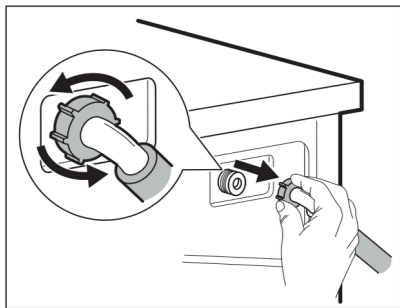

3. Очистите фильтр клапана на задней стороне устройства зубной щеткой.

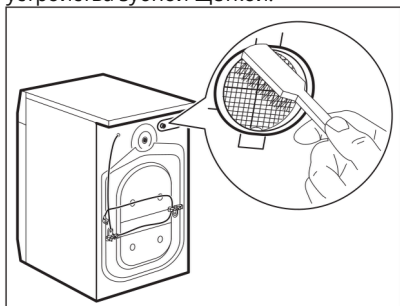

4. При повторном подсоединении шланга к концу прибора поверните его влево или вправо (не в вертикальном положении) в зависимости от положения вашего водопроводного крана.

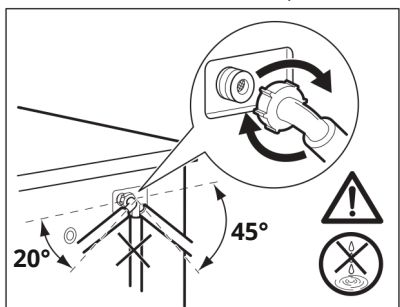

13.11 Аварийный сброс воды

Если стиральная машина не может слить воду, выполните действия, описанные в разделе «Очистка сливного насоса». При необходимости очистите насос.

После аварийного слива необходимо снова включить систему слива воды:

1. Налейте 2 литра воды в отделение для основной стирки дозатора моющих средств.
2. Запустите программу по сливу воды.

13.12 Защита от замерзания

Если прибор установлен в месте, где температура может опускаться до 0°C и ниже, слейте оставшуюся воду из шланга подачи воды и сливного насоса.

1. Отсоедините шнур питания от электрической розетки.
2. Закройте кран с водой.
3. Поместите оба конца шланга подачи воды в емкость и подождите, пока из шланга начнет вытекать вода.
4. Очистите сливной насос. См. раздел о том, как слить воду в экстренной ситуации.
5. Когда сливной насос опустеет, снова подсоедините шланг подачи воды.

⚠ ПРЕДУПРЕЖДЕНИЕ!

Если вы хотите снова использовать устройство, убедитесь, что температура окружающей среды выше 0 °C. Производитель не несет ответственности за ущерб,

14. ПОИСК НЕИСПРАВНОСТЕЙ

⚠ ПРЕДУПРЕЖДЕНИЕ!

См. раздел «Техника безопасности».

14.1 Коды ошибок и возможные неисправности

Прибор не включается или неожиданно перестаёт работать. Сначала попробуйте найти решение проблемы самостоятельно (см. таблицы).



ПРЕДУПРЕЖДЕНИЕ!

Перед выполнением любых проверок выключите устройство.

В случае определенных неисправностей вы увидите код ошибки на панели управления, и

Старт/Пауза  **Кнопки могут начать мигать:**



Если машина перегружена, выньте часть белья из барабана и/или нажмите кнопку «Старт/Пауза», держа дверцу закрытой.

Сделайте паузу, чтобы  выключить индикатор (см. рисунок ниже).

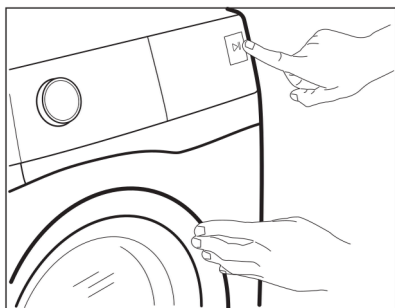

Ошибка	Решение
E 10 Прибор не наполняется водой как следует.	<ul style="list-style-type: none">• Убедитесь, что водопроводный кран открыт. • Убедитесь, что давление подачи воды не слишком низкое. Для получения этой информации обратитесь в местную компанию по водоснабжению.• Убедитесь, что водопроводный кран не засорен.• Убедитесь, что впускной шланг не согнут, не поврежден и не перекручен.• Убедитесь, что сливной шланг подключен правильно.• Убедитесь, что не засорены фильтр сливного шланга и фильтр клапана. См. главу «Уход и очистка».
E 20 Прибор не сливает воду.	<ul style="list-style-type: none">• Убедитесь, что сифон раковины не засорен.• Убедитесь, что сливной шланг не перекручен и не согнут.• Убедитесь, что выпускной фильтр не засорен. При необходимости очистите фильтр. См. «Техническое обслуживание и чистка».• Убедитесь, что сливной шланг подключен правильно.• Установите программу слива, если вы установили программу без фазы слива.• Если вы выбрали опцию, которая не сливает воду из барабана в конце, установите программу слива.

E40 Дверца прибора открыта или закрыта неплотно.	<ul style="list-style-type: none"> Убедитесь, что дверца прибора закрыта должным образом.
E91 Внутренняя ошибка. Связь между электронными элементами прибора отсутствует.	<ul style="list-style-type: none"> Программа не была завершена должным образом или прибор перестал работать слишком быстро. Выключите и снова включите устройство. Если код предупреждения появляется повторно, обратитесь в авторизованный сервисный центр.
EFO Сработала защита от протечки воды.	<ul style="list-style-type: none"> Отключите прибор от сети и закройте кран подачи воды. Обратитесь в авторизованный сервисный центр.

Если на дисплее отображаются коды предупреждений, выключите и снова включите устройство. Если проблема не устранена, обратитесь в авторизованный сервисный центр. Возможные решения других проблем, связанных с устройством, см. в таблице ниже.

Проблема	Решение
Программа не запускается.	<ul style="list-style-type: none"> Проверьте, подключена ли вилка кабеля питания к электросети. Проверьте, плотно ли закрыта дверца прибора. Проверьте, не перегорел ли предохранитель в блоке предохранителей. Убедитесь, что вы действительно нажали  кнопку «Старт/Пауза». Если установлена отсрочка старта, отмените настройку старта или дождитесь завершения обратного отсчета. Отключите функцию блокировки от детей, если она включена. Проверьте, правильно ли повернута ручка селектора программ.
Прибор наполняется водой, после чего вода немедленно выливается.	<ul style="list-style-type: none"> Проверьте правильность положения сливного клапана. Возможно, шланг установлен слишком низко. См. раздел «Инструкции по установке».
Фаза отжима не работает или цикл стирки занимает больше времени, чем обычно.	<ul style="list-style-type: none"> Выберите программу отжима. Проверьте, не засорён ли фильтр слива воды. При необходимости очистите фильтр. См. главу «Чистка и уход». Отрегулируйте загрузку и снова запустите программу отжима. Эта неисправность может быть вызвана разбалансировкой прибора.
На полу вода.	<ul style="list-style-type: none"> Проверьте герметичность соединений водяного шланга. Проверьте, не повреждены ли шланги подачи воды и слива. Убедитесь, что вы используете правильное моющее средство и его количество.
Дверца прибора не открывается.	<ul style="list-style-type: none"> Проверьте, не выбрана ли программа, которая не сливает воду по окончании. Проверьте, завершена ли программа стирки. Если в барабане есть вода, выберите программу слива или отжима. Убедитесь, что на устройство подается питание. Возможно, прибор не исправен. Обратитесь в авторизованный сервисный центр. Если вам необходимо открыть дверцу, внимательно прочтите раздел «Аварийное открытие дверцы».

Проблема	Решение
Прибор издает необычные шумы и вибрирует.	<ul style="list-style-type: none"> • Убедитесь, что устройство установлено устойчиво. См. раздел «Инструкции по установке». • Убедитесь, что вы удалили всю упаковку и/или транспортировочные болты. См. раздел «Инструкции по установке». • Добавьте больше белья. Возможно, загружено слишком мало белья.
Продолжительность программы увеличивается или уменьшается в процессе работы прибора.	<ul style="list-style-type: none"> • Функция ProSense Technology изменяет продолжительность программы в зависимости от типа и количества белья. См. раздел «Ежедневное использование» — «Настройка количества белья с помощью технологии ProSense».
Результаты стирки неудовлетворительны.	<ul style="list-style-type: none"> • Увеличьте количество моющего средства или используйте другое моющее средство. • Перед стиркой добавьте специальное средство для удаления пятен. • Убедитесь, что вы выбрали правильную температуру. • Уменьшите объем стирки.
Во время стирки в барабане скапливается слишком много пены.	<ul style="list-style-type: none"> • Уменьшите количество моющего средства, таблеток или одноразовых препаратов.
После цикла стирки моющее средство остается в дозаторе.	<ul style="list-style-type: none"> • Обязательно используйте дозатор моющего средства в соответствии с инструкциями, приведенными в данном руководстве пользователя. • Используйте только продукты с не истекшим сроком годности. Храните их в оригинальной, герметичной упаковке в соответствии с указаниями производителя. Прямое воздействие окружающей среды может изменить их свойства при использовании в отсеке Pods®, особенно если вы используете некоторые специфические функции (например, отложенный старт).

После проверки включите прибор. Прибор продолжит выполнение ранее запущенной программы. Если проблема не устранена, обратитесь в Центр технического обслуживания. Данные, которые необходимо предоставить Центру технического обслуживания, указаны на табличке с техническими данными.

14.2 Аварийное открытие двери

В случае отключения электроэнергии или неисправности прибора дверца остаётся заблокированной. Цикл стирки продолжается после повторного включения прибора. Если дверца заблокирована из-за неисправности прибора, её можно открыть с помощью функции аварийной разблокировки.

Прежде чем открыть дверь

ВНИМАНИЕ

Опасность ожогов! Следите за тем, чтобы температура воды и белья не была слишком высокой. При необходимости подождите, пока вода остынет.

ВНИМАНИЕ

Опасность травмы! Убедитесь, что барабан не вращается. При необходимости дождитесь полной остановки барабана.



Убедитесь, что в барабане не слишком много воды. При необходимости выполните аварийный слив (см. раздел «Аварийный слив»). слив воды» в разделе «Чистка и уход»).

Чтобы открыть дверь, выполните следующие действия:

- 1.Нажмите кнопку  включения/выключения, чтобы выключить устройство.
- 2.Отсоедините шнур питания от розетки.
- 3.Откройте крышку фильтра.

4.Потяните рычаг аварийной разблокировки вниз один раз. Потянув его снова вниз, удерживайте его и откройте устройство.

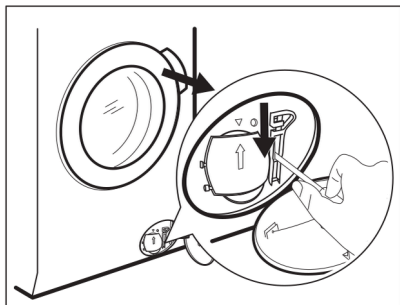

5.Выньте белье и закройте дверцу машины.
6.Закройте крышку фильтра.

15.СТОИМОСТЬ ЗНАЧЕНИЙ

15.1 Комментарий



Прибор поставляется с этикеткой с данными об энергопотреблении и QR-кодом, который открывает доступ к информации о производительности прибора, хранящейся в базе данных EU EPREL. Сохраните этикетку с данными об энергопотреблении вместе с руководством пользователя и другими документами, прилагаемыми к прибору.

Ту же информацию, что и в техническом паспорте, можно найти на странице EPREL.

<https://eprel.ec.europa.eu>, где вам необходимо указать название модели и артикул прибора.

Расположение заводской таблички указано в разделе «Описание товара».



Значения и продолжительность программы могут меняться в зависимости от различных условий (например, температуры в помещении, температуры и давления воды, количества и типа белья, напряжения сети), а также при изменении параметров программы по умолчанию.

15.2 На основании приложения Г СТБ 2457-2020

Программа Eco 40-60	кг	кВтч	Литры	чч:мм	%	°C	об/ мин.1)
Полная загрузка	8.0	0,500	60.0	03:35	53.00	25.0	1400
Половинная загрузка	4.0	0,345	42.0	02:45	53.00	24.0	1400
Четверть загрузки	2.0	0,265	29.0	02:10	54.00	22.0	1400

1) Максимальная скорость отжима.

Потребление энергии в разных режимах

Выкл. (Вт)	Режим ожидания (Вт)	Отложенный старт мощность (Вт)
0,50	0,50	4.00

Максимальное время до выключения/перехода в режим ожидания составляет 15 минут.

15.3 Регулярные программы

Программа	кг	кВтч	Литры	чч:мм	%	°C	об/мин
Хлопок 1) 95 °C	8.0	3.050	100.0	03:35	52.00	85.0	1400
Хлопок 60 °C	8.0	1.950	95.0	03:20	52.00	55.0	1400
Хлопок 2) 20 °C	8.0	0,250	95.0	02:50	52.00	20.0	1400
Синтетика 40 °C	3.0	0,650	60.0	02:15	35.00	40.0	1200
Тонкие ткани 3) 30 °C	2.0	0,400	55.0	01:10	35.00	30.0	1200
Шерсть 30 °C	2.0	0,200	55.0	01:10	30.00	30.0	1200

1)Подходит для стирки сильно загрязненных текстильных изделий.

2)Подходит для стирки слабозагрязненных хлопчатобумажных, синтетических и смесовых тканей.

3)Цикл стирки будет длиться столько же времени, сколько и цикл для слабозагрязненного белья.

16. КРАТКОЕ РУКОВОДСТВО

16.1 Ежедневное использование

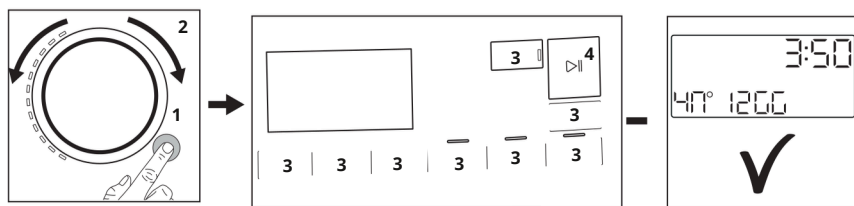

- Подключите шнур питания к розетке.
- Откройте водопроводный кран.
- Нажмите кнопку **Вкл/Выкл (1)** чтобы включить устройство.
- Поверните селектор программ, чтобы установить нужную программу.(2).

- Установите нужные параметры с помощью соответствующих сенсорных кнопок.(3).
- Загружайте белье в барабан по одному, не превышая максимально допустимую загрузку. Закройте дверцу и убедитесь, что между уплотнителем и дверцей нет белья.

Если вы используете капсулы для стирки, включите опцию Pods®

- Чтобы запустить приложение, нажмите кнопку Старт/Пауза (4).



- Устройство начинает работать.

- После завершения программы выньте белье.
- Нажмите кнопку **Вкл/Выкл** (1) чтобы выключите устройство.

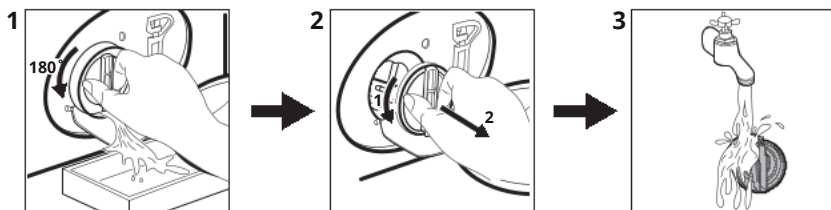

16.2 Очистка фильтра сливного насоса



Регулярно очищайте фильтр, особенно если на экране отображается предупреждающий код **E20**.

16.3 Программы

Программы	Загрузка	Описание продукта
PowerClean 59 мин	5,0 кг	Хлопковое и синтетическое белье. Эта программа позволяет быстро добиться превосходных результатов стирки. Стандартная продолжительность программы рассчитана на 5 кг белья. Если вы хотите постирать меньше или больше белья, время стирки автоматически сокращается или увеличивается, обеспечивая превосходный результат.
Eco 40-60	8,0 кг	Цикл стирки хлопка с низким потреблением энергии. Снижает температуру и увеличивает продолжительность стирки для достижения превосходных результатов.
Хлопок	8,0 кг	Белые и цветные хлопковые ткани. Идеально подходит для стирки белья средней и высокой степени загрязнения.
Синтетика	3,0 кг	Синтетические или смесовые ткани.
Тонкие ткани	2,0 кг	Деликатные ткани, такие как акрил, вискоза, полиэстер.
 Шерсть/Ручная стирка	2,0 кг	Шерсть и деликатные ткани стирают вручную или в стиральной машине.
20 минут - 3 кг	3,0 кг	Слабозагрязненные или бывшие в употреблении хлопчатобумажные и синтетические ткани.

Программы	Загрузка	Описание продукта
 Пар	1,0 кг	Мятое белье из хлопка и синтетики.
 Верхняя одежда	2,0 кг 1) 1,0 кг 2)	Современная спортивная одежда.
 Антибактериальная	8,0 кг	Белое хлопковое белье. Эта программа стирки удаляет более 99,99% бактерий и вирусов. ³⁾ Он также обеспечивает снижение количества аллергенных частиц.
Полоскание	8,0 кг	Все ткани, кроме шерсти и очень деликатных тканей. Программа полоскания и отжима.
Отжим/Слив воды	8,0 кг	Отжим белья и слив воды из барабана. Все ткани, кроме шерсти и деликатных тканей.

1) Программа стирки.

2) Программа стирки и фаза восстановления защиты от воды.

3) Протестировано на: Staphylococcus aureus, Enterococcus faecium, Candida albicans, Pseudomonas aeruginosa и бактериофаг MS2; испытания проведены в 2021 году независимой лабораторией Swisstest Testmaterialien AG (отчет об испытаниях № 202120117).

17. ЗАЩИТА ОКРУЖАЮЩЕЙ СРЕДЫ

Перерабатывайте материалы с символом  соответствующие контейнеры для переработки. Помогите защитить окружающую среду и здоровье человека, перерабатывая отходы электронного и электрического оборудования.

Не выбрасывайте устройства, отмеченные этим символом  вместе с бытовыми отходами. Пожалуйста, отнесите изделие в местный центр переработки отходов или обратитесь в местные органы власти.

aeg.com

157056235-A-302024



CE